



LAMILUX TAGESLICHTSYSTEME
PREISLISTE APRIL 2026



INHALT

LAMILUX Gruppe: Wir leben Tageslicht	Seite 3	Zubehör Flachdach Fenster F100	Seite 34
Leistungsklassen Lichtkuppeln und Flachdach Fenster	Seite 4	Öffnervarianten	Seite 35
Ihr Weg zur Wunsch-Lösung von LAMILUX	Seite 5	Dachausstiege	Seite 36
		Verschattung Sonnenschutz	Seite 37
		Elektrozubehör	Seite 38
LAMILUX Lichtkuppel F100 W	Seite 6		
Schneelast	Seite 9		
Verglasung	Seite 11	LAMILUX Flachdach Fenster FE	Seite 40
Aufsatzkränze	Seite 14	Verglasung	Seite 43
		Aufsatzkränze	Seite 46
LAMILUX Lichtkuppel F100 rund	Seite 16		
Verglasung Aufsatzkränze	Seite 17	LAMILUX Flachdach Fenster FE rund	Seite 48
		Verglasung Aufsatzkränze	Seite 49
LAMILUX Zubehör Lichtkuppel	Seite 18		
Durchsturzicherheit	Seite 19	Zubehör Flachdach Fenster FE / FE3°	Seite 50
Öffnervarianten	Seite 20	RAL-Beschichtung Antriebe	Seite 51
Dachausstiege/-einstiege	Seite 21	Dachausstiege/-einstiege	Seite 52
Sonnenschutz	Seite 22	Sonnenschutz	Seite 53
Elektrozubehör	Seite 23	Elektrozubehör	Seite 55
LAMILUX Flachdach Fenster F100	Seite 24		
Verglasung	Seite 27	LAMILUX Sanierungslösungen	Seite 56
Aufsatzkränze	Seite 28	Sanierungsrahmen	Seite 60
		Sanierungscheckliste	Seite 61
LAMILUX Flachdach Fenster F100 rund	Seite 30		
Verglasung	Seite 31	LAMILUX Flachdach Ausstieg Komfort	Seite 64
Aufsatzkränze	Seite 32		
		LAMILUX Modulares Glasdach MS78	Seite 66
		LAMILUX Referenzseite	Seite 67
		Produktübersicht	Seite 68

LAMILUX GRUPPE: WIR LEBEN TAGESLICHT



Als familiengeführtes Unternehmen in vierter Generation steht die LAMILUX Gruppe seit Jahrzehnten für Innovation, Qualität und Kundenorientierung. Mit über 1.300 Mitarbeitenden, 7 Tochtergesellschaften in Europa und einem Umsatz von 357 Millionen Euro im Jahr 2024 zählen wir zu den führenden Herstellern in der Baubranche. Unser Anspruch ist es, nachhaltige Produkte zu entwickeln, die Lebensräume mit natürlichem Tageslicht erfüllen und so Wohlbefinden, Energieeffizienz und Sicherheit in Einklang bringen.

Denn Tageslicht ist für den menschlichen Körper essenziell. Genau deshalb schaffen wir mit unserem breiten Angebot an Tageslichtsystemen die passende Lösung für jedes Gebäude: Ob Lichtbänder oder Lichtkuppeln für Industriehallen, großflächige Glasdächer für Einkaufszentren, Flachdach Fenster für Schulen oder Wohngebäude bis hin zu Oberlichtern für energieeffiziente Passivhäuser. Unsere Tageslichtelemente bieten dabei nicht nur maximalen Lichteinfall, sondern können auch zur natürlichen Belüftung sowie für den Brandschutz als Rauch- und Wärmeabzug genutzt werden.



65
Jahre Erfahrung



171.000m²
Lichtband pro Jahr



31 T
verbaute Dachoberlichter pro Jahr



7
Tochterunternehmen in Europa



357
Millionen Euro Umsatz in 2024



114
Vertriebspartner weltweit



1300
Mitarbeiter in Deutschland



ca. 100
Azubis ca. 8% Ausbildungsquote



LAMILUX BIM- UND PRODUKTKONFIGURATOR



Digitales Servicetool zur Gestaltung und Planung von Tageslichtsystemen



Erzeugen von BIM-Modellen anhand der eigens konfigurierten Produkte



Direkte Bearbeitung der konfigurierten Produktvarianten in Planungsprogrammen via Plugin







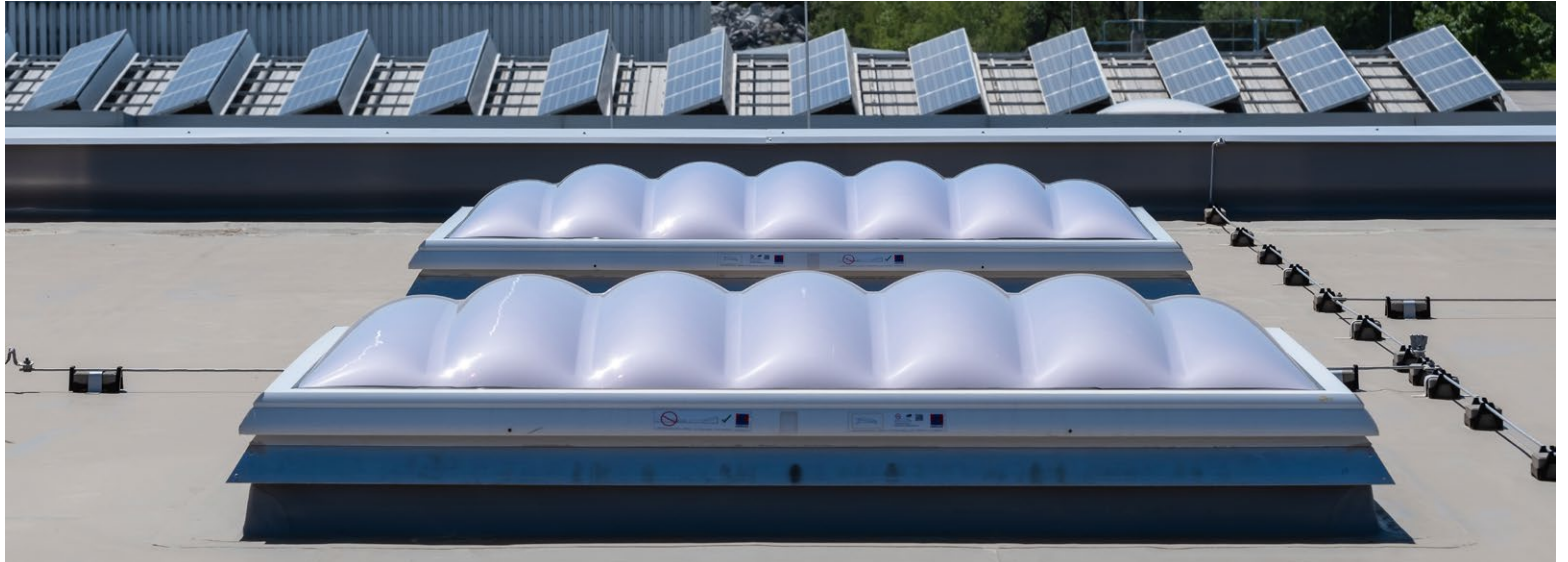

Mehr erfahren unter
tageslicht.lamilux.de/planung/bim

LEISTUNGSKLASSEN LICHTKUPPELN

LICHTKUPPEL F100 W



 VERGLASUNG bis $U_t = 1,3 \text{ W}/(\text{m}^2\text{K})$	 DRIVEN RAIN INDEX DRI bis $14,7 \text{ m}^2/\text{s}$	 WASSERDICHT nach EN 1873
 WINDLAST bis UL 1750 nach EN 1873	 Erhöhte SCHNEELAST bis DL5000	 HAGELRESISTENT bis HW5

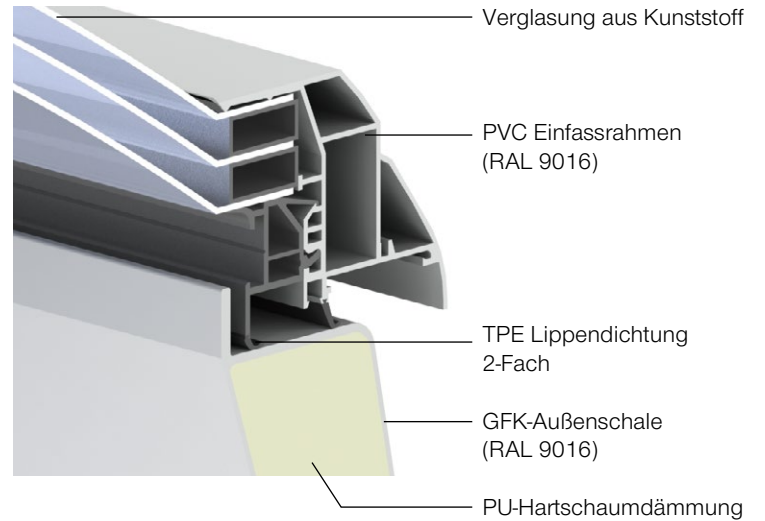

LEISTUNGSKLASSEN FLACHDACH FENSTER

FLACHDACH FENSTER F100

 VERGLASUNG bis $U_g = 0,7 \text{ W}/(\text{m}^2\text{K})$	 LUFTDICHT Klasse 4 EN 12207	 SCHLAGREGENDICHT Klasse E1950 EN 12208
---	---	---

FLACHDACH FENSTER FE / FE PYRAMIDE / FE WALM

 VERGLASUNG bis $U_g = 0,6 \text{ W}/(\text{m}^2\text{K})$	 LUFTDICHT Klasse 4 EN 12207	 SCHLAGREGENDICHT Klasse E1950 EN 12208
---	---	---

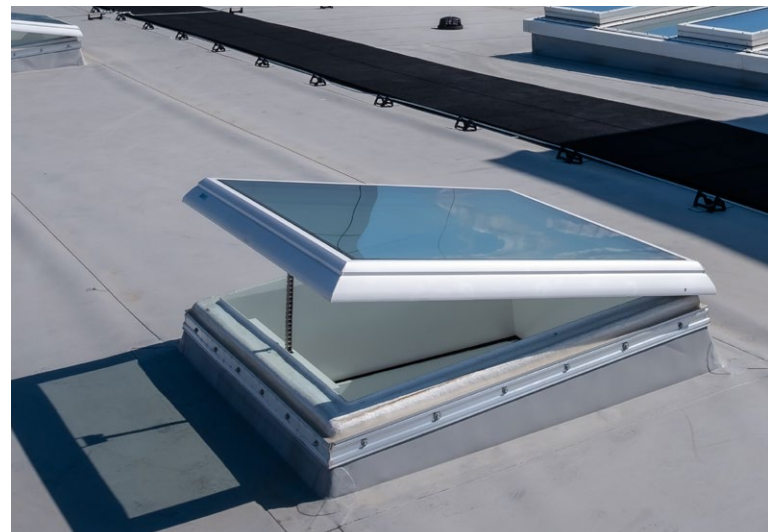

IHR WEG ZUR WUNSCH-LÖSUNG VON LAMILUX

SO STELLEN SIE SICH IHRE INDIVIDUELLE LÖSUNG ZUSAMMEN

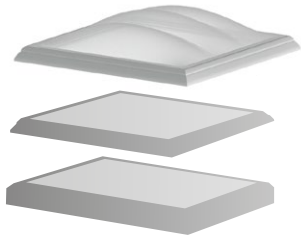

SCHRITT 1: OBERTEIL

Wählen Sie die richtige **Größe**, **Geometrie** sowie die passende **Verglasung** für Ihren Anwendungsfall. Wird ein Flachdach Fenster F100, ein Flachdach Fenster FE oder eine Lichtkuppel F100 W benötigt? (Lichtkuppel F100 W ab S. 12 | Flachdach Fenster F100 ab S. 27 | Flachdach Fenster FE ab S. 43)



SCHRITT 2: AUFSATZKRANZ

Wie **hoch** muss der Aufsatzkranz sein? Wird ein **geneigter** Aufsatzkranz benötigt? (Lichtkuppel F100 W ab S. 14 | Flachdach Fenster F100 ab S. 28 | Flachdach Fenster FE ab S. 46)

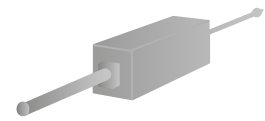

SCHRITT 3: ZUBEHÖR

Benötigen Sie **spezielles Zubehör**? Wir haben die passgenauen Produkte für Sie! (Lichtkuppel F100 W ab S. 18 | Flachdach Fenster F100 ab S. 34 | Flachdach Fenster FE ab S. 50)



SONDERFALL: SANIERUNG?

Handelt es sich um eine **Sanierung**? Bitte beachten Sie unsere individuellen Sanierungslösungen! (S. 56)

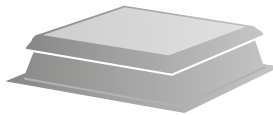

IHR LAMILUX WUNSCH-FLACHDACH FENSTER ODER IHRE LAMILUX WUNSCH-LICHTKUPPEL

UNSERE LÖSUNGEN FINDEN SIE AUCH DIGITAL ZUR INTEGRATION IN IHRE WARENWIRTSCHAFT

Sie haben die Möglichkeit unsere Produkte direkt in Ihre Warenwirtschaft zu integrieren. Hierzu stehen Ihnen unsere Artikelstammdaten digital zum Download zur Verfügung. Sie können aus einer der folgenden Datenbanken wählen, welche sich inhaltlich nicht unterscheiden.



dach-daten-pool.eu

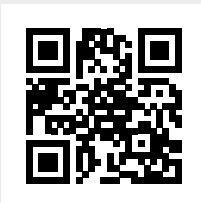

mamasys.com

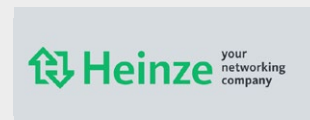

heinze-lieferantenportal.de





LAMILUX

LICHTKUPPEL F100 W



LAMILUX LICHTKUPPEL F100 W

TAGESLICHT

Tageslicht tut uns gut – im Privatleben sowie bei der Arbeit. Unsere Konzentrationsspannen werden länger und intensiver, wir fühlen uns wohl und bleiben im natürlichen Tagesrhythmus. Gerade auch deshalb ist Tageslicht mittlerweile fest verankert in Arbeitsplatzbestimmungen und spielt eine tragende Rolle sowohl bei Neubauten als auch Sanierungen.

LÜFTUNG

Dass wir lüften müssen, bemerken wir spätestens, wenn unsere Konzentration nachlässt, Erschöpfung einsetzt oder buchstäblich die Luft dick wird. Durch tägliche Be- und Entlüftung sorgen Tageslichtelemente für ein gesundes Raumklima.

RAUCHABZUG

Für lebensrettende Sicherheit im Brandfall sorgen in Tageslichtsystemen integrierte Rauch- und Wärmeabzugsanlagen. Automatisierte oder manuelle Klappenöffnungen halten Fluchtwege rauchfrei und ermöglichen auch Einsatzkräften ein besseres Eindringen ins Gebäude – um Menschen zu retten, materielles Gut zu schützen und Gebäude zu erhalten.

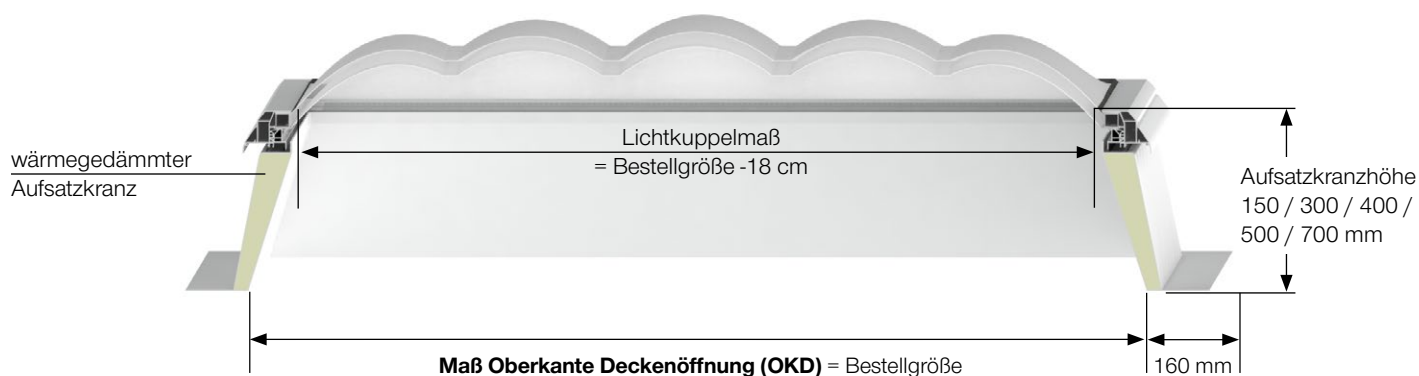
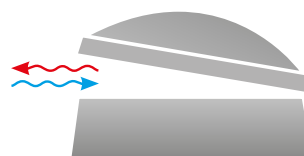
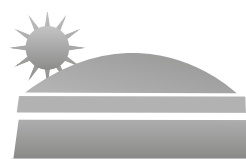

ERLEBEN SIE UNSERE LICHTKUPPELN IN AUGMENTED REALITY



Lichtkuppel
F100 W



Lichtkuppel
F100 rund



DIE PASSENDE LICHTKUPPEL ZUR ÖRTLICHEN SCHNEELAST

DL-KLASSE EINFACH ERKLÄRT

Lichtkuppeln sind vom Hersteller nach EN 1873 zu prüfen. Dazu gehört der Widerstand gegen abwärts gerichtete Lasten, der mit der DL-Klasse (Downward Loads) ausgewiesen wird. Der Zahlenwert gibt die geprüfte Tragfähigkeit für Schnee in N/m² an. Nach EN 1990 erfolgt die Bemessung mit 1,5-facher Sicherheit. Bei einer Dachschneelast von 2,0 kN/m² wird z.B. eine Lichtkuppel mit 3,0 kN/m² also DL 3000 benötigt.

Welche DL-Klasse muss meine Kuppel haben?

Die erforderlichen DL-Klassen variieren in Deutschland von DL780 bis über DL5000 (in extremen Lagen). Eine genaue Information erhalten Sie von Ihrem Statiker. Für eine erste Orientierung können Sie die unten abgebildete Grafik oder auch die nachfolgende Formel nutzen:

$$DL \geq s_k \cdot \mu_i \cdot \gamma_Q$$

$$DL \geq s_k \cdot 1,2 \text{ (kurz; mit } s_k \text{ nach Ort/Höhe, } \mu_i=0,8 \text{ und } \gamma_Q=1,5)$$

Wo finde ich die geprüfte DL-Klasse meiner Kuppel?

Die erreichten Leistungen sind vom Hersteller im Zuge der CE-Kennzeichnung in der Leistungserklärung anzugeben. Viele Hersteller weisen sie auch in Datenblättern oder Angebotstexten aus.

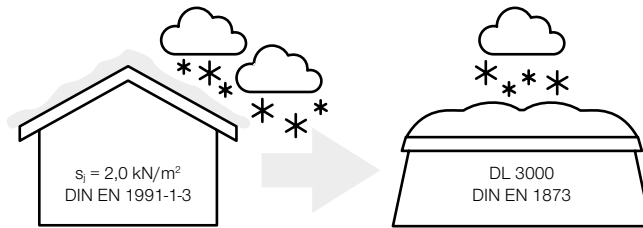

DL-KLASSEN UND IHRE EIGNUNG NACH SCHNEELASTZONE UND HÖHE¹

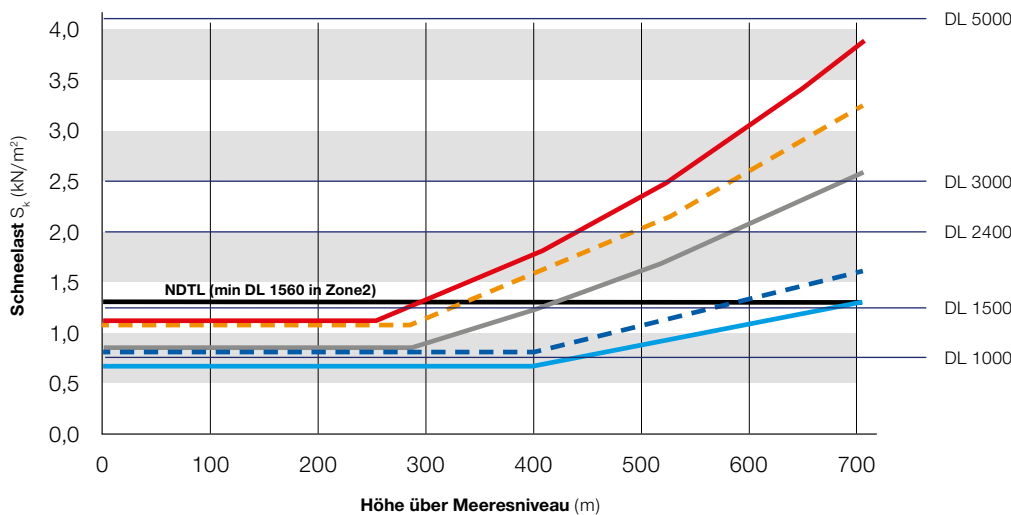

DL = Widerstandsfähigkeit von Lichtkuppeln gegen abwärts gerichtete Lasten (Prüfwert nach EN 1873)

s_k = charakteristische Schneelast am Boden (ortsgenau, nach DIN EN 1991-1-3/NA)

s_i = Schneelast auf dem Dach ($s_i = s_k \cdot \mu_i$)

μ_i = Formbeiwert (zur Bestimmung der Last auf dem Dach, nach DIN EN 1991-1-3, im Regelfall auf dem Flachdach $\mu_i = 0,8$. Achtung: μ_i höher bei anderen Dachformen, Anhäufungen usw.!)

γ_Q = Sicherheitsbeiwert (nach EN 1990, im Regelfall für Schneelast $\gamma_Q = 1,5$)

¹Nur zur Orientierung und für Regelfall Flachdach ohne Anhäufung ($\mu_i = 0,8$ | $\gamma_Q = 1,5$). Immer fallweise prüfen!



Abbildung: Beispiele örtlich erforderlicher DL-Klassen. Maßgebend sind Schneelastzone und Höhenlage. Auch die Dachform kann Einfluss haben. (hier Flachdach ohne Anhäufung)

- Zone 1
- Zone 2
- Zone 3
- Zone 1a
- Zone 2a
- Grenze NDTL (Norddeutsches Tiefland)

HOHE SCHNEELAST DANK WELLENFORM

Die Wellenform der Lichtkuppel F100 W bewirkt beste Tragfähigkeit. Sie ist bis zur Größe 180/270 mit min. DL3000 nach DIN EN 1873 geprüft. Das deckt in Deutschland alle Ortschaften bis 500 m üNN ab, bis Schneelastzone 2 auch bis knapp 700 m üNN. Darüber empfehlen wir kleinere Kuppeln. Bis zur Größe 150/150 sind unsere Kuppeln in Wellenform mit min. DL5000 geprüft. Gerne beraten wir Sie zur Auswahl des richtigen Produkts für Ihren Einbauort.

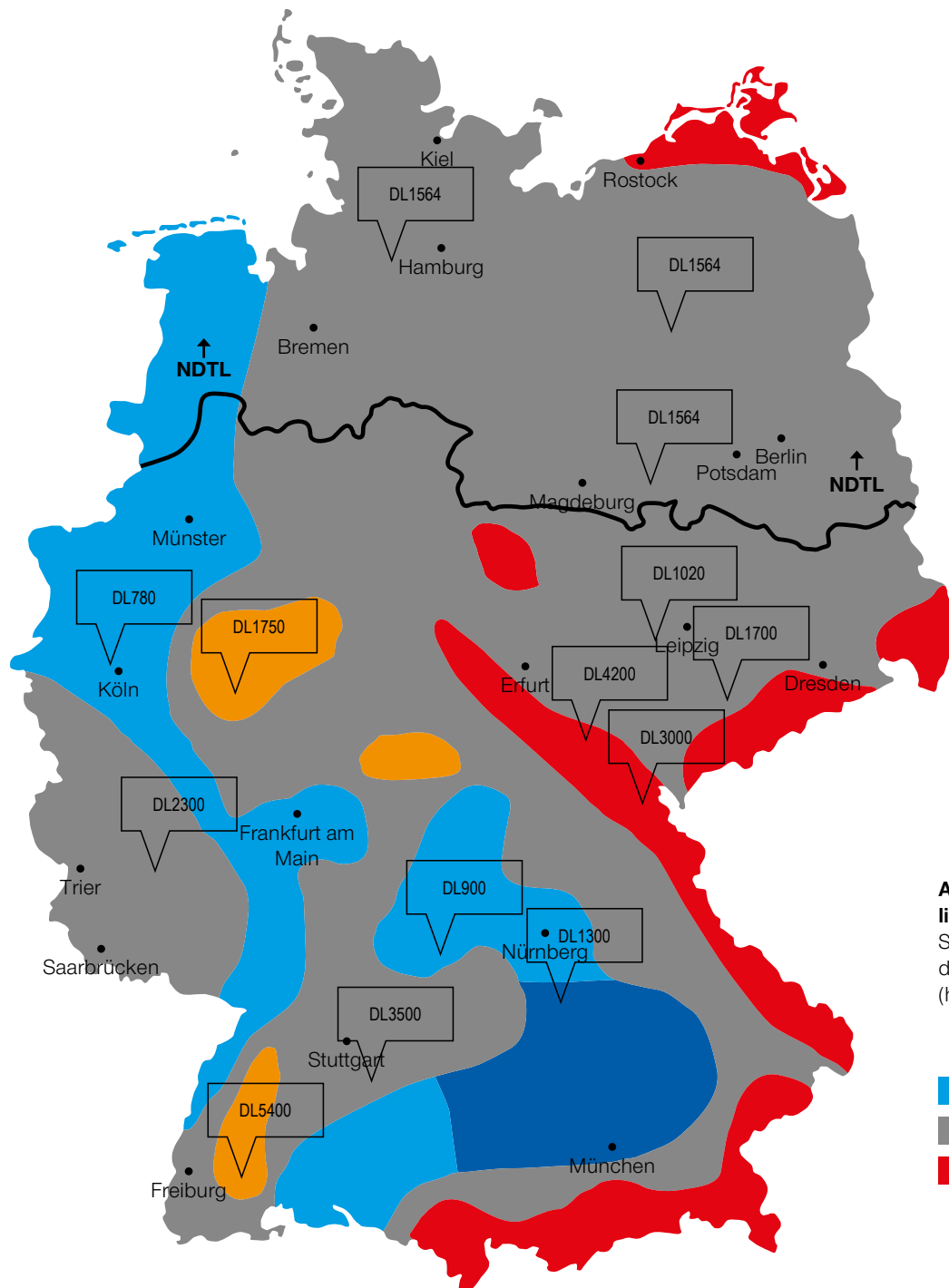

Unser zuständiger Außendienstmitarbeiter hilft Ihnen gerne bei der Bestimmung Ihrer erforderlichen Schneelast.

tageslicht.lamilux.de/service/ansprechpartner

VERGLASUNGSVARIANTEN

Zu Ihrer Sicherheit: Die Lichtkuppeln mit Kunststoffverglasung gelten als normalentflammbar und nicht brennend abtropfend. Für weitere Anforderungen gibt es Schalen aus GFK die nach EN13501-1 widerstandsfähig gegen Flugfeuer und strahlende Wärme (harte Bedachung) sind. Für einen noch besseren Brandschutz werden schwer entflammbare und nicht abtropfende Schalen verwendet.

STANDARDVERGLASUNGEN:

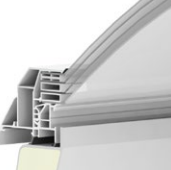
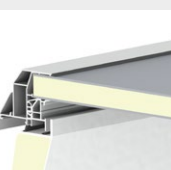
	<p>DOPPELSCHALIG (OPAL)</p> <p>U_t-Wert: ca. 2,7 W/(m²K)</p> <p>Lichtdurchlass: ca. 70 %</p> <p>Energiedurchlass: ca. 70 %</p>		<p>VIERSCHALIG (OPAL)</p> <p>U_t-Wert: ca. 1,5 W/(m²K)</p> <p>Lichtdurchlass: ca. 63 %</p> <p>Energiedurchlass: ca. 63 %</p>
	<p>DREISCHALIG (OPAL)</p> <p>U_t-Wert: ca. 1,8 W/(m²K)</p> <p>Lichtdurchlass: ca. 59 %</p> <p>Energiedurchlass: ca. 59 %</p>		<p>DOPPELSCHALIG + PC16 (OPAL)</p> <p>U_t-Wert: ca. 1,3 W/(m²K)</p> <p>Lichtdurchlass: ca. 20 %</p> <p>Energiedurchlass: ca. 35 %</p>
	<p>GFK DREISCHALIG* HARTE BEDACHUNG, BROOF(T1)</p> <p>U_t-Wert: ca. 1,9 W/(m²K)</p> <p>Lichtdurchlass: ca. 52 %</p> <p>Energiedurchlass: ca. 52 %</p>		<p>HEATSTOP DREISCHALIG (HITZESCHUTZVERGLASUNG)</p> <p>U_t-Wert: ca. 1,8 W/(m²K)</p> <p>Lichtdurchlass: ca. 41 %</p> <p>Energiedurchlass: ca. 31 %</p>
	<p>SANDWICHPANEEL* (LICHTUNDURCHLÄSSIG)</p> <p>U_t-Wert: ca. 0,9 W/(m²K)</p> <p>Lichtdurchlass: lichtundurchlässig</p>		<p>SCHALLSCHUTZ SANDWICHPANEEL* (LICHTUNDURCHLÄSSIG)</p> <p>U_t-Wert: ca. 0,9 W/(m²K)</p> <p>Lichtdurchlass: lichtundurchlässig</p>

* keine Wellenform möglich



LICHTKUPPELN IN KUNSTSTOFFVERGLASUNG | OBERTEILE





OKD Maß in cm	Standard- position der Verriegelung	doppelschalig opal $U_t = 2,7 \text{ W}/(\text{m}^2\text{K})$	dreischalig opal $U_t = 1,8 \text{ W}/(\text{m}^2\text{K})$	vierschalig opal $U_t = 1,5 \text{ W}/(\text{m}^2\text{K})$	doppelschalig opal +PC 16 mm opal $U_t = 1,3 \text{ W}/(\text{m}^2\text{K})$	Dunkelklappen	
						Sandwichpaneel lichtundurchlässig* $U_t = 0,9 \text{ W}/(\text{m}^2\text{K})$	Schallschutz Sandwichpaneel lichtundurchlässig* $U_t = 0,9 \text{ W}/(\text{m}^2\text{K})$
		EUR	EUR	EUR	EUR	EUR	EUR
50 / 100	☐	815,-	979,-	1.176,-	937,-	731,-	1.192,-
50 / 150	☐	1.051,-	1.230,-	1.461,-	1.227,-	929,-	1.505,-
60 / 60	☐	724,-	871,-	1.045,-	818,-	624,-	1.055,-
60 / 90	☐	852,-	1.017,-	1.215,-	992,-	741,-	1.245,-
60 / 120	☐	933,-	1.039,-	1.325,-	1.089,-	878,-	1.372,-
70 / 135	☐	1.186,-	1.384,-	1.609,-	1.423,-	999,-	1.727,-
80 / 80	☐	918,-	1.087,-	1.301,-	1.079,-	792,-	1.385,-
80 / 150	☐	1.298,-	1.507,-	1.760,-	1.581,-	1.127,-	1.871,-
90 / 90	☐	1.030,-	1.211,-	1.447,-	1.226,-	886,-	1.675,-
90 / 120	☐	1.186,-	1.389,-	1.651,-	1.441,-	1.046,-	2.021,-
90 / 145	☐	1.421,-	1.642,-	1.984,-	1.997,-	1.168,-	1.610,-
100 / 100	☐	1.120,-	1.320,-	1.571,-	1.361,-	992,-	1.641,-
100 / 150	☐	1.538,-	1.797,-	2.116,-	1.921,-	1.254,-	2.077,-
100 / 200	☐	2.018,-	2.419,-	2.693,-	2.545,-	1.611,-	2.772,-
100 / 240	☐	2.257,-	2.712,-	3.003,-	2.888,-	1.816,-	2.972,-
100 / 250	☐	2.330,-	2.798,-	3.093,-	2.993,-	1.869,-	3.276,-
100 / 300	☐☐	2.787,-	3.346,-	3.674,-	3.477,-	2.478,-	4.037,-
120 / 120	☐	1.387,-	1.613,-	1.913,-	1.731,-	1.220,-	2.364,-
120 / 150	☐	1.693,-	1.990,-	2.328,-	2.153,-	1.385,-	2.592,-
120 / 180	☐	2.069,-	2.487,-	2.772,-	2.675,-	1.558,-	2.979,-
120 / 240	☐	2.496,-	3.050,-	3.327,-	3.260,-	1.997,-	4.090,-
120 / 250	☐	2.576,-	3.160,-	3.428,-	3.374,-	2.056,-	4.702,-
120 / 270	☐	2.770,-	3.364,-	3.660,-	3.651,-	2.166,-	4.667,-
120 / 300	☐☐	3.414,-	4.062,-	4.365,-	4.353,-	2.742,-	5.048,-
125 / 125	☐	1.573,-	1.835,-	2.167,-	1.980,-	1.273,-	2.449,-
125 / 250	☐	2.636,-	3.183,-	3.509,-	3.468,-	2.102,-	4.248,-
135 / 230	☐	2.636,-	3.183,-	3.506,-	3.478,-	2.070,-	4.157,-
140 / 140	☐	1.736,-	2.100,-	2.328,-	2.239,-	1.453,-	2.661,-
150 / 150	☐	1.882,-	2.290,-	2.552,-	2.449,-	1.579,-	2.963,-
150 / 180	☐	2.341,-	2.878,-	3.145,-	3.101,-	1.773,-	3.306,-
150 / 200	☐	2.519,-	3.089,-	3.372,-	3.322,-	2.009,-	3.507,-
150 / 210	☐	2.617,-	3.204,-	3.499,-	3.465,-	2.070,-	4.234,-
150 / 240	☐	2.880,-	3.522,-	3.835,-	3.857,-	2.265,-	4.527,-
150 / 250	☐	2.996,-	3.673,-	3.977,-	4.030,-	2.328,-	4.657,-
150 / 270	☐☐	3.339,-	4.035,-	4.367,-	4.623,-	2.793,-	5.287,-
150 / 300	☐☐	3.526,-	4.254,-	4.625,-	4.693,-	3.005,-	5.603,-
180 / 180	☐	2.645,-	3.256,-	3.552,-	3.483,-	2.092,-	
180 / 240	☐☐	3.293,-	4.033,-	4.377,-	4.681,-	2.849,-	
180 / 250	☐☐	3.456,-	4.234,-	4.565,-	4.927,-	2.927,-	
180 / 270	☐☐	3.779,-	4.624,-	4.949,-	5.430,-	3.310,-	
200 / 200	☐☐	3.245,-	3.985,-	4.272,-	4.551,-	2.783,-	
200 / 250	☐☐	3.510,-	4.312,-	4.713,-	4.662,-	3.202,-	
200 / 300	starr	4.534,-	5.519,-	5.970,-	6.126,-	3.717,-	

- Zulagepreis für Änderung der Verriegelungsposition 145,- EUR
- Ausführungen in „lüftbar verriegelt“ (Standard) und „starr verriegelt“ verhalten sich preisneutral

* keine Wellenform möglich

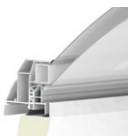
Bei blau hervorgehobenen Varianten ist bei Bedarf eine verkürzte Lieferzeit von 6 Arbeitstagen abgehend möglich.

LICHTKUPPELN IN KUNSTSTOFFVERGLASUNG | OBERTEILE | SCHLAGZÄH, HEATSTOP, GFK

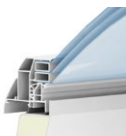
OKD Maß in cm	Standard- position der Verriegelung	-schlagzäh- doppelschalig opal $U_t = 2,7 \text{ W/(m}^2\text{K)}$	-schlagzäh- dreischalig opal ² $U_t = 1,8 \text{ W/(m}^2\text{K)}$	-schlagzäh- vierschalig opal ² $U_t = 1,5 \text{ W/(m}^2\text{K)}$	Heatstop dreischalig ³ $U_t = 1,8 \text{ W/(m}^2\text{K)}$	GFK dreischalig harte Bedachung ^{1,2} $U_t = 1,8 \text{ W/(m}^2\text{K)}$
lichtes Maß 						
		EUR	EUR	EUR	EUR	EUR
50 / 100	☐	860,-	1.220,-	1.330,-	1.081,-	1.530,-
50 / 150	☐	1.115,-	1.542,-	1.668,-	1.405,-	1.966,-
60 / 60	☐	752,-	1.059,-	1.163,-	954,-	1.339,-
60 / 90	☐	890,-	1.254,-	1.369,-	1.140,-	1.587,-
60 / 120	☐	941,-	1.745,-	1.839,-	1.226,-	2.234,-
70 / 135	☐	1.271,-	1.788,-	1.875,-	1.623,-	2.271,-
80 / 80	☐	979,-	1.389,-	1.488,-	1.296,-	1.755,-
80 / 150	☐	1.359,-	1.869,-	2.032,-	1.908,-	2.371,-
90 / 90	☐	1.108,-	1.573,-	1.676,-	1.483,-	1.994,-
90 / 120	☐	1.286,-	1.823,-	1.943,-	1.715,-	2.317,-
90 / 145	☐	1.548,-	2.186,-	2.254,-	2.044,-	2.775,-
100 / 100	☐	1.220,-	1.738,-	1.847,-	1.592,-	2.207,-
100 / 150	☐	1.688,-	2.419,-	2.544,-	2.234,-	2.830,-
100 / 200	☐	2.133,-	3.022,-	3.165,-	2.999,-	3.558,-
100 / 240	☐	2.389,-	3.398,-	3.554,-	3.431,-	3.990,-
100 / 250	☐	2.470,-	3.516,-	3.667,-	3.518,-	4.132,-
100 / 300	☐☐☐	2.938,-	4.172,-	4.345,-	4.082,-	4.913,-
120 / 120	☐	1.527,-	2.197,-	2.308,-	2.263,-	2.780,-
120 / 150	☐	1.880,-	2.733,-	2.834,-	2.696,-	3.202,-
120 / 180	☐	2.197,-	3.149,-	3.283,-	3.202,-	3.694,-
120 / 240	☐	2.664,-	3.871,-	3.983,-	4.442,-	4.522,-
120 / 250	☐	2.771,-	4.067,-	4.129,-	4.554,-	4.691,-
120 / 270	☐	2.956,-	4.270,-	4.395,-	4.765,-	4.998,-
120 / 300	☐☐☐	3.249,-	4.668,-	4.804,-	5.086,-	5.476,-
125 / 125	☐	1.734,-	2.499,-	2.616,-	2.541,-	2.925,-
125 / 250	☐	2.816,-	4.067,-	4.215,-	4.580,-	4.764,-
135 / 230	☐	2.728,-	3.836,-	4.116,-	4.580,-	4.518,-
140 / 140	☐	1.839,-	2.667,-	2.744,-	2.923,-	3.249,-
150 / 150	☐	2.030,-	2.963,-	3.061,-	2.955,-	3.733,-
150 / 180	☐	2.520,-	3.706,-	3.784,-	3.604,-	4.323,-
150 / 200	☐	2.714,-	3.983,-	4.072,-	3.817,-	4.650,-
150 / 210	☐	2.816,-	4.129,-	4.227,-	3.937,-	4.820,-
150 / 240	☐	3.099,-	4.544,-	4.654,-	4.922,-	5.315,-
150 / 250	☐	3.234,-	4.745,-	4.834,-	5.082,-	5.536,-
150 / 270	☐☐☐	3.576,-	5.166,-	5.282,-	5.453,-	6.058,-
150 / 300	☐☐☐	3.775,-	5.430,-	5.617,-	5.673,-	6.382,-
180 / 180	☐	2.879,-	4.251,-	4.318,-	4.652,-	4.956,-
180 / 240	☐☐☐	3.574,-	5.271,-	5.364,-	5.447,-	6.159,-
180 / 250	☐☐☐	3.745,-	5.519,-	5.598,-	5.654,-	6.444,-
180 / 270	☐☐☐	4.081,-	5.988,-	6.053,-	6.051,-	6.992,-
200 / 200	☐☐	3.576,-	5.344,-	5.451,-	5.402,-	6.229,-
200 / 250	☐☐☐	3.915,-	5.896,-	6.256,-	5.727,-	7.433,-
200 / 300	starr	4.941,-				

- Zulagepreis für Änderung der Verriegelungsposition 145,- EUR
- Ausführungen in „lüftbar verriegelt“ (Standard) und „starr verriegelt“ verhalten sich preisneutral
- zusätzlich Polycarbonat als Verglasung auf Anfrage möglich

¹ Die angegebene GFK-Verglasung ist „blautransparent“ ausgeführt und nicht in Wellenform erhältlich.
Auf Anfrage auch in 2-schaliger Ausführung erhältlich.

² Diese Verglasungen sind „durchsturzsicher beim Einbau“, gültig für 1 Jahr nach Herstellung

³ Auf Anfrage auch in 2-schaliger und 4-schaliger Ausführung erhältlich.

AUFSATZKRÄNZE FÜR JEDE ANFORDERUNG

Um die hohen Ansprüche an die Energieeffizienz der Elemente zu erfüllen, fertigt LAMILUX Aufsatzkränze aus selbst produzierten glasfaserverstärkten Kunststoffen (GfK). Die darin eingepasste Wärmedämmung kann zusätzlich je nach Kundenvorgabe so weit variiert werden, dass auch passivhaustaugliche Lösungen möglich sind. GfK-Aufsatzkränze sind zudem für Trapezdächer mit zweiseitig abgekantetem Fußflansch verfügbar, bei bauseitigen Aufkantungungen sogar mit vierseitiger Abkantung am Fußflansch.

Für individuelle Systemlösungen bietet LAMILUX auch Aufsatzkranzlösungen aus Stahl oder Aluminium an – abgestimmt auf die jeweiligen Situationsanforderungen. Diese Varianten eröffnen einige Möglichkeiten, etwa zur Erfüllung spezieller Brandschutzvorschriften oder als Ausführung in Sondergeometrien.

AUFSATZKRANZ AUS ALUMINIUM

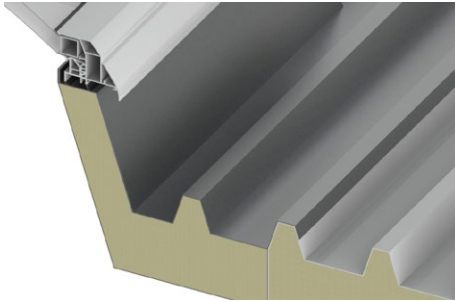

GfK-AUFSATZKRANZ MIT ABGEKANTETEM FUSSFLANSCH

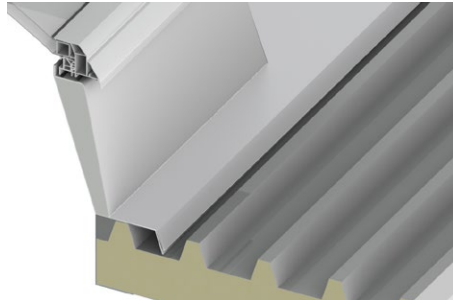

AUFSATZKRANZ AUS STAHLBLECH

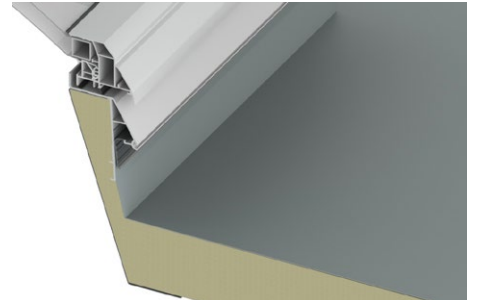

RAUCHLIFT – ELEKTRISCH ODER PNEUMATISCH GESTEUERT

Je nach Gebäudeart und -anforderung wird ein Rauch- und Wärmeabzugsgerät elektrisch oder pneumatisch angesteuert. Wirtschaftlichkeit, Funktionalität und individuelle Ansprüche spielen hierbei die tragende Rolle. Auf Anfrage berät Sie LAMILUX gerne für die optimale Lösung für Ihr Bauvorhaben.



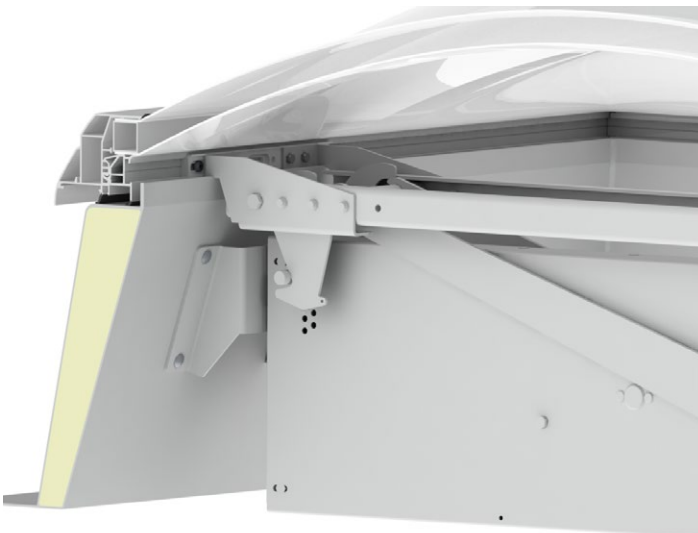



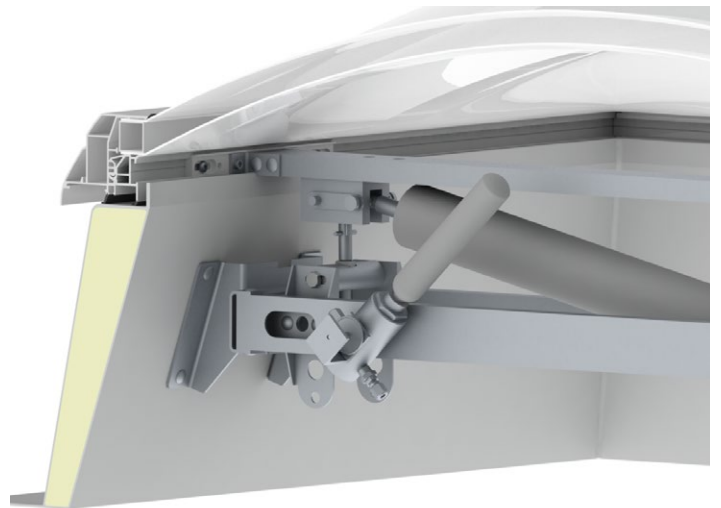

RAUCHLIFT NACH DIN EN 12101-2- ELEKTRISCHE VARIANTE 24V / 48V



RAUCHLIFT NACH DIN EN 12101-2- PNEUMATISCHE VARIANTE

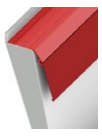

WÄRMEGEDÄMMTE GFK-AUFSATZKRÄNZE

OKD Maß in cm	Höhe: 15 cm	Höhe: 30 cm	Höhe: 40 cm	Höhe: 50 cm	Höhe: 70 cm	Sicherheits- rahmen S mit Aluminium- Schlagregen- schürze	Anschluss- schiene aus PVC	wärmege- dämmter Fußflansch 50-140 mm	wärmege- dämmter Fußflansch 141-200 mm (auf Anfrage)
									
	EUR	EUR	EUR	EUR	EUR	EUR	EUR	EUR	EUR
50 / 100	590,-	739,-	891,-	1.146,-		396,-	165,-	363,-	501,-
50 / 150	751,-	1.058,-		1.648,-		449,-	220,-	418,-	589,-
60 / 60	504,-	642,-	788,-	961,-		356,-	148,-	342,-	447,-
60 / 90	557,-	741,-	982,-	1.087,-		396,-	165,-	363,-	501,-
60 / 120	689,-	933,-	1.158,-	1.365,-	2.165,-	429,-	199,-	326,-	583,-
70 / 135	778,-	1.045,-	1.305,-	1.587,-		456,-	226,-	418,-	593,-
80 / 80	616,-	807,-	1.049,-	1.173,-		407,-	172,-	380,-	517,-
80 / 150	872,-	1.125,-	1.471,-	1.774,-		481,-	227,-	362,-	483,-
90 / 90	689,-	933,-	1.158,-	1.338,-	2.059,-	429,-	191,-	396,-	600,-
90 / 120	778,-	1.110,-	1.347,-	1.553,-	2.263,-	461,-	210,-	428,-	605,-
90 / 145	965,-	1.228,-	1.503,-	1.721,-	2.511,-	487,-	257,-	441,-	634,-
100 / 100	749,-	1.054,-	1.359,-	1.533,-	2.206,-	449,-	220,-	418,-	589,-
100 / 150	972,-	1.257,-	1.693,-	1.928,-	2.876,-	507,-	232,-	467,-	677,-
100 / 200	1.193,-	1.542,-	2.044,-	2.331,-		563,-	285,-	516,-	765,-
100 / 240	1.343,-	1.800,-	2.346,-	2.613,-		609,-	316,-	555,-	836,-
100 / 250	1.373,-	1.827,-	2.367,-	2.687,-		617,-	318,-	563,-	849,-
100 / 300	1.568,-	2.138,-		3.086,-		675,-	357,-	610,-	941,-
120 / 120	911,-	1.224,-	1.627,-	1.844,-	2.687,-	492,-	229,-	456,-	658,-
120 / 150	1.058,-	1.368,-	1.701,-	2.086,-		529,-	268,-	484,-	711,-
120 / 180	1.204,-	1.544,-	1.919,-	2.314,-		563,-	285,-	516,-	765,-
120 / 240	1.408,-	1.827,-	2.404,-	2.776,-	4.174,-	628,-	332,-	578,-	871,-
120 / 250		1.778,-		2.869,-		641,-	342,-	582,-	884,-
120 / 270	1.499,-	1.992,-	2.467,-	3.068,-		663,-	345,-	605,-	924,-
120 / 300				3.241,-		696,-	379,-	632,-	974,-
125 / 125	967,-	1.257,-	1.738,-	1.920,-		507,-	232,-	467,-	677,-
125 / 250	1.440,-	1.866,-	2.501,-	2.862,-		643,-	341,-	590,-	898,-
135 / 230	1.408,-	1.870,-				638,-	304,-	578,-	872,-
140 / 140	1.044,-	1.553,-	1.799,-	2.171,-		546,-	268,-	484,-	721,-
150 / 150	1.193,-	1.544,-	1.919,-	2.331,-	3.380,-	567,-	285,-	516,-	765,-
150 / 180	1.310,-	1.709,-	2.059,-	2.712,-		598,-	304,-	544,-	819,-
150 / 200	1.373,-	1.800,-	2.304,-	2.702,-		618,-	316,-	563,-	849,-
150 / 210	1.401,-	1.827,-	2.404,-	2.776,-		633,-	318,-	578,-	871,-
150 / 240	1.528,-	1.948,-	2.425,-	3.004,-		664,-	343,-	605,-	924,-
150 / 250	1.572,-	2.002,-	2.484,-	3.086,-	4.523,-	678,-	357,-	610,-	941,-
150 / 270	1.643,-	2.080,-	2.608,-	3.241,-		701,-	379,-	632,-	974,-
150 / 300		2.263,-	2.906,-	3.493,-		732,-	399,-	676,-	1.027,-
180 / 180	1.401,-	1.827,-	2.400,-	2.903,-	4.250,-	633,-	345,-	578,-	871,-
180 / 240	1.643,-	2.079,-	2.580,-	3.382,-		701,-	379,-	632,-	974,-
180 / 250	1.725,-	2.179,-	2.929,-	3.459,-		710,-	385,-	651,-	1.001,-
180 / 270	1.775,-	2.269,-	3.063,-	3.623,-		732,-	397,-	663,-	1.027,-
200 / 200	1.552,-	2.005,-	2.497,-	3.086,-	4.632,-	678,-	357,-	610,-	941,-
200 / 250		2.174,-		3.336,-		732,-	399,-	663,-	1.027,-
200 / 300		2.291,-				792,-	432,-	768,-	1.204,-

Bei blau hervorgehobenen Varianten ist bei Bedarf eine verkürzte Lieferzeit von 6 Arbeitstagen abgehend möglich.



ANSCHLUSSSCHIENEN AUS PVC

Die 80 mm breite Anschlussschiene aus PVC ist optional, werkseitig im Fußflansch einlaminiert und in den Ecken dicht verschweißt.

DIE VORTEILE:

- Hochpolymere Dachbahnen aus PVC können durch Quell- oder Heißluftschweißung direkt mit dem Fußflansch verbunden werden.



WÄRMEGEDÄMMTER FUßFLANSCH

Die Konstruktion aus glasfaserverstärktem Kunststoff ist mit PU-Schaum gefüllt. Die Ausführung erfolgt gemäß der Höhe des Dachaufbaus.

DIE VORTEILE:

- hohe Wärmedämmung, auf Wunsch auch mit variablen Dämmstärken
- individuelle Anpassung im Fußflansch an die Dachdämmung







LAMILUX

LICHTKUPPEL F100 RUND

LICHTKUPPEL F100 RUND

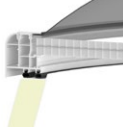
LICHTKUPPELN IN KUNSTSTOFFVERGLASUNG & KUNSTSTOFFVERGLASUNG SCHLAGZÄH

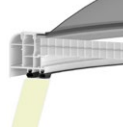
Durchmesser in cm	doppelschalig opal $U_t = 2,6 \text{ W/(m}^2\text{K)}$	dreischalig opal $U_t = 1,8 \text{ W/(m}^2\text{K)}$	doppelschalig opal +PC 16 mm, $U_t = 1,3 \text{ W/(m}^2\text{K)}$	-schlagzäh-doppelschalig opal $U_t = 2,6 \text{ W/(m}^2\text{K)}$	-schlagzäh-dreischalig opal $U_t = 1,8 \text{ W/(m}^2\text{K)}$	-schlagzäh-doppelschalig opal +PC 16 mm, $U_t = 1,3 \text{ W/(m}^2\text{K)}$
lichtes Maß 						
	EUR	EUR	EUR	EUR	EUR	EUR
60	2.978,-	2.937,-	2.999,-	2.994,-	3.140,-	3.093,-
80	3.094,-	3.073,-	3.147,-	3.140,-	3.329,-	3.273,-
90	3.157,-	3.147,-	3.224,-	3.220,-	3.433,-	3.370,-
100	3.221,-	3.225,-	3.307,-	3.307,-	3.548,-	3.476,-
120	3.368,-	3.399,-	3.491,-	3.498,-	3.801,-	3.714,-
150	3.611,-	3.707,-	3.825,-	3.837,-	4.263,-	4.150,-
180 ¹	4.763,-	4.911,-	5.100,-	5.085,-	5.682,-	5.560,-

GFK-AUFSATZKRÄNZE

Durchmesser in cm	Höhe: 30 cm	Höhe: 50 cm	Höhe: 70 cm	Sanierungsrahmen 1 rund GFK ²	Sanierungsrahmen 11 rund GFK ²
lichtes Maß 					
	EUR	EUR	EUR	EUR	EUR
60	751,-	1.001,-	1.673,-	670,-	720,-
80	976,-	1.360,-	1.955,-		567,-
90	1.121,-	1.505,-	2.327,-	513,-	582,-
100	1.204,-	1.619,-	2.485,-	557,-	633,-
120	1.437,-	1.933,-	2.980,-	635,-	723,-
150	1.757,-	2.370,-	3.631,-	761,-	871,-
180	2.067,-	2.724,-	4.381,-	833,-	981,-



- Lüftungsantriebe:
 - bis OKD 90 ausschließlich 300 mm Hub (24 V /230 V)
 - ab OKD 100 300 mm oder 500 mm Hub (24 V /230 V)

¹ Ausführung lüftbar mit Durchmesser 180 cm nur mit Tandem-E-Motor erhältlich.



² Preise gelten für starre Variante. Runde Sanierungsrahmen für lüftbare Elemente auf Anfrage.



LAMILUX

ZUBEHÖR LICHTKUPPEL

DURCHSTURZSICHERHEIT

OKD Maß in cm	Punktschweißgitter DSG1400 (vormontiert im Aufsatzkranz)	Safety-Net (vormontiert im Kuppeloberteil)
lichtes Maß 		
	EUR	EUR
50 / 100	603,-	
50 / 150	666,-	
60 / 60	522,-	
60 / 90	619,-	
60 / 120	627,-	
70 / 135	801,-	
80 / 80	659,-	631,-
80 / 150	813,-	873,-
90 / 90	667,-	688,-
90 / 120	741,-	810,-
90 / 145	850,-	888,-
100 / 100	676,-	770,-
100 / 150	755,-	969,-
100 / 200	773,-	1.164,-
100 / 240	784,-	1.292,-
100 / 250	865,-	1.346,-
100 / 300	1.069,-	1.523,-
120 / 120	779,-	920,-
120 / 150	870,-	1.052,-
120 / 180	884,-	1.190,-
120 / 240	890,-	1.422,-
120 / 250	1.011,-	1.462,-
120 / 270	1.023,-	1.558,-
120 / 300	1.144,-	1.672,-
125 / 125	810,-	1.010,-
125 / 250	954,-	1.529,-
135 / 230	902,-	1.454,-
140 / 140	807,-	1.067,-
150 / 150	821,-	1.196,-
150 / 180	850,-	1.346,-
150 / 200	865,-	1.437,-
150 / 210	875,-	1.486,-
150 / 240	884,-	1.591,-
150 / 250	954,-	1.679,-
150 / 270	961,-	1.742,-
150 / 300	1.158,-	1.895,-
180 / 180	865,-	1.547,-
180 / 240	954,-	1.843,-
180 / 250	1.046,-	1.924,-
180 / 270	1.056,-	2.025,-
180 / 300	1.241,-	2.168,-
180 / 320	1.319,-	2.307,-
200 / 200	1.046,-	1.796,-
200 / 250	1.136,-	2.073,-
200 / 300	1.266,-	2.376,-
225 / 225	1.061,-	

Punktschweißgitter

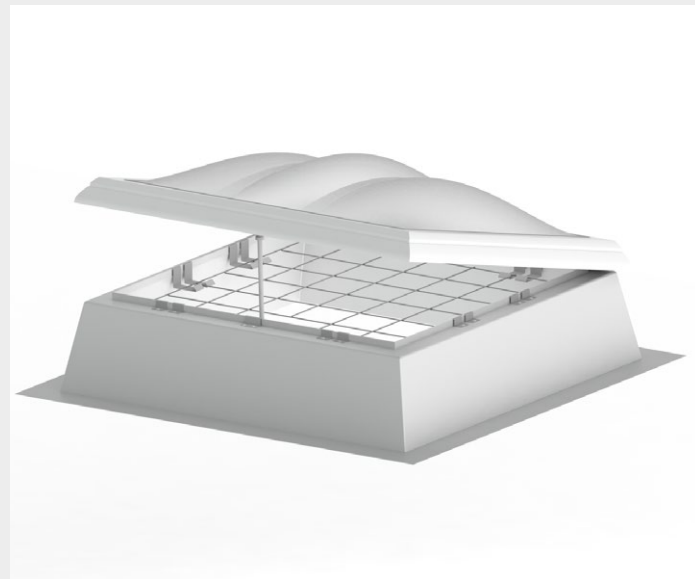

- Dauerhaft durchsturzsicher gemäß GS-Bau 18
- Werkseitig vormontiert im Aufsatzkranz
- Keine Reduktion der aerodynamisch wirksamen Rauchabzugsfläche
- Maschenweite von 150 mm

Safety Net



- Dauerhaft durchsturzsicher gemäß EN 1873 und GS-Bau 18
- Feste Integration in das Lichtkuppeloberteil
- Werkseitig vormontiert im Oberteil
- Einfache Handhabung im Sanierungsfall

- Punktschweißgitter auch im Sanierungsfall als Nachrüstung zur Durchsturzsicherheit erhältlich
- Safety Net auch im Sanierungsfall als Nachrüstung der Durchsturzsicherheit in Verbindung mit einem Oberteil erhältlich
- Unsere Flachdach Fenster sind ohne weiteres Zubehör durchsturzsicher gemäß GS-Bau 18 Szw. DIN 18008-6.

Bei blau hervorgehobenen Varianten ist bei Bedarf eine verkürzte Lieferzeit von 6 Arbeitstagen abgehend möglich.

LICHTKUPPEL ÖFFNERVARIANTEN

AK-SPINDEL MIT HANDKURBELSTANGE

Hubhöhe ca. 280 mm



Manuelle Öffnung
(nur bis 50 kg Oberteilgewicht)

- Soloanordnung
- Tandemanordnung
- Handkurbelstange zur AK-Spindel
Länge 150 cm
ausziehbar 175 - 300 cm
ausziehbar 250 - 400 cm

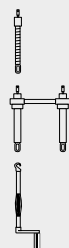

215,- EUR

861,- EUR

137,- EUR

239,- EUR

307,- EUR

SPINDELHUBANTRIEB 230 VOLT



Hubhöhe 300 mm
für Einzel und Gruppenschaltung

- Solo
- Tandem



961,- EUR

1.910,- EUR

Hubhöhe 300 mm, Hubkraft 800 N
(für runde Oberlichter, abweichende
Optik bei Motor)

1.436,- EUR

SPINDELHUBANTRIEB 24 VOLT

auch als RWA-Treppenhaus-Set erhältlich (siehe Seite 25)



- Hubhöhe 300 mm 1.027,- EUR
- Hubhöhe 500 mm 1.064,- EUR
- Hubhöhe 300 mm 3.572,- EUR
(Tandemausführung)
- Hubhöhe 500 mm 3.630,- EUR
(Tandemausführung)

KETTENSCHUBANTRIEB

(Nicht für runde Oberlichter)

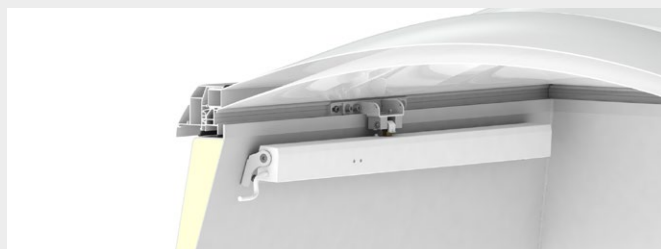

- 230 V, Hubhöhe 400 mm, Hubkraft 300 N bis OKD 100/100 1.348,- EUR
- 230 V, Hubhöhe 300 mm, Hubkraft 600 N ab OKD 90/90 1.266,- EUR
- 24 V, Hubhöhe 500 mm, Hubkraft 1000 N ab OKD 90/90 2.641,- EUR



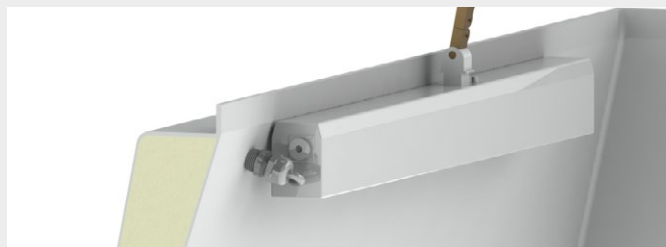

VERDECKTE KABELFÜHRUNG FÜR SPINDELHUB- UND KETTENSCHUBANTRIEBE



Kabelführung ist von innen unsichtbar
in den Aufsatzkranz integriert

317,- EUR

ZULAGE DACHAUSSTIEGE /- EINSTIEGE

OKD Maß in cm	Standard- position der Verriegelung	manueller Dachausstieg mit Gasdruckfedern u. Federstiftverriegelung	manueller Dachausstieg mit Gasdruckfedern u. Fenstergriff abschließbar ¹	manueller Dachaus- und -einstieg mit Gasdruckfedern u. Federstiftverriegelung	elektrischer Dachausstieg mit Klapparm-Antrieb ^{3,4}
lichtes Maß 					
		EUR	EUR	EUR	EUR
60 / 90	☐	618,-	618,-	618,-	
60 / 120	☐	618,-	618,-	618,-	
70 / 135	☐	753,-	753,-	753,-	
80 / 80	☐	618,-	618,-	618,-	
80 / 150	☐ ²	753,-	753,-	753,-	
90 / 90	☐	753,-	753,-	753,-	
90 / 120	☐ ²	753,-	753,-	753,-	7.660,-
90 / 145	☐ ²	753,-	753,-	753,-	7.660,-
100 / 100	☐	753,-	753,-	753,-	7.660,-
100 / 150	☐ ²	753,-	753,-	753,-	7.660,-
100 / 200	☐ ²	753,-	753,-	753,-	auf Anfrage
100 / 240	☐ ²	753,-	753,-	753,-	auf Anfrage
120 / 120	☐	753,-	753,-	753,-	7.660,-
120 / 150	☐ ²	753,-	753,-	753,-	7.660,-
120 / 180	☐ ²	753,-	753,-	753,-	auf Anfrage
120 / 240	☐ ²	753,-	753,-	753,-	auf Anfrage
125 / 125	☐	753,-	753,-	753,-	7.660,-
140 / 140	☐	753,-	753,-	753,-	9.154,-
150 / 150	☐	753,-	753,-	753,-	auf Anfrage

Bei blau hervorgehobenen Varianten ist bei Bedarf eine verkürzte Lieferzeit von 6 Arbeitstagen abgehend möglich.

¹ nicht in Kombination mit Öffnungsmotor

² Konstruktionsbedingte Änderung der Verriegelungsposition beachten. Zulagepreis

145,- EUR

³ Zubehör für elektrischen Dachausstieg:

Lüftungsnetzteil

994,- EUR

Schlüsseltaster UP

437,- EUR

Schlüsseltaster AP

499,- EUR

⁴ Kombination Rauchableitung und Dachausstieg elektrisch möglich

auf Anfrage

manuelle Dachaus-/einstiege sind nur in den oben genannten Größen lieferbar

Sondergrößen/Zwischengrößen auf Anfrage

Leiterhaltebügel

301,- EUR

Nachrüstset Dachausstieg

753,- EUR

Gitterrost

auf Anfrage

SONNENSCHUTZ INNENLIEGEND

Sonnenschutz inkl. motorischer Betätigung 24 Volt | inkl. beschichtetem Rahmen in RAL 9016 (Verkehrsweiß)

OKD Maß in cm	Sonnenschutz Typ Multifilm	Variante: Plissee
	EUR	EUR
50 / 100	3.533,-	auf Anfrage
50 / 150	3.722,-	auf Anfrage
60 / 60	3.406,-	auf Anfrage
60 / 90	3.533,-	auf Anfrage
60 / 120	3.659,-	auf Anfrage
70 / 135	3.795,-	auf Anfrage
80 / 80	3.586,-	auf Anfrage
80 / 150	3.924,-	auf Anfrage
90 / 90	3.679,-	auf Anfrage
90 / 120	3.834,-	auf Anfrage
90 / 145	3.964,-	auf Anfrage
100 / 100	3.793,-	auf Anfrage
100 / 150	4.063,-	auf Anfrage
100 / 200	4.330,-	auf Anfrage
100 / 240	4.556,-	auf Anfrage
100 / 250	4.608,-	auf Anfrage
100 / 300	4.869,-	auf Anfrage
120 / 120	4.008,-	auf Anfrage
120 / 150	4.190,-	auf Anfrage
120 / 180	4.374,-	auf Anfrage
120 / 240	4.743,-	auf Anfrage
120 / 250	4.793,-	auf Anfrage
120 / 270	4.903,-	auf Anfrage
120 / 300	5.198,-	auf Anfrage
125 / 125	4.066,-	auf Anfrage
125 / 250	4.838,-	auf Anfrage
135 / 230	4.838,-	auf Anfrage
140 / 140	4.264,-	auf Anfrage
150 / 150	4.394,-	auf Anfrage
150 / 180	4.606,-	auf Anfrage
150 / 200	4.741,-	auf Anfrage
150 / 210	4.817,-	auf Anfrage
150 / 240	5.005,-	auf Anfrage
150 / 250	5.070,-	auf Anfrage
150 / 270	5.198,-	auf Anfrage
150 / 300	5.397,-	auf Anfrage
180 / 180	4.933,-	auf Anfrage
200 / 200	5.328,-	auf Anfrage

Hinweis Typ Multifim:

- Innenliegender Sonnenschutz nur in den oben genannten Größen lieferbar
- Nur möglich für Aufsatzkränze ab 30 cm Höhe
- Nur möglich in Kombination mit Lüftung durch Kettenschubantriebe oder für starre Elemente

Um Beschädigungen am Sonnenschutzbehang zu vermeiden, ist die Betätigung nur bei geschlossenem Element zulässig.

ANSTEUERUNG FÜR INNENLIEGENDEN SONNENSCHUTZ

Ansteuerung für 1 Stück mit Taster	636,- EUR
Ansteuerung für 2 bis 5 Stück mit Taster als Gruppe	1.561,- EUR
Ansteuerung für 1 Stück mit Funkfernbedienung	1.035,- EUR
Ansteuerung für 2 Stück mit Funkfernbedienung als Gruppe	1.208,- EUR
Ansteuerung für 3 bis 5 Stück mit Funkfernbedienung als Gruppe	1.526,- EUR

INFORMATION MULTIFILM

Folienbehang mit MULTIWAVE-Plissierung*
Lichttransmission 0,10 %, Strahlungsreflexion 84 %

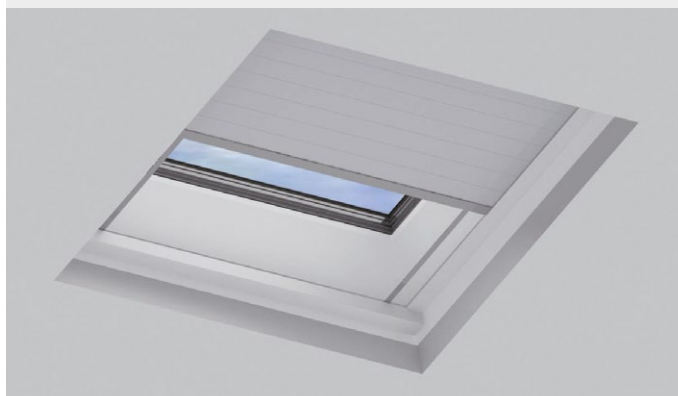

INFORMATION PLISSEE

Stoffbehang, Plisseestoff Weiß:
Reflektion: 75%, Absorption: 14%, Innenfarbe: Weiß,
Außenfarbe: Perlex Beschichtung - cremefarben,
Lichttransmission: 11%*

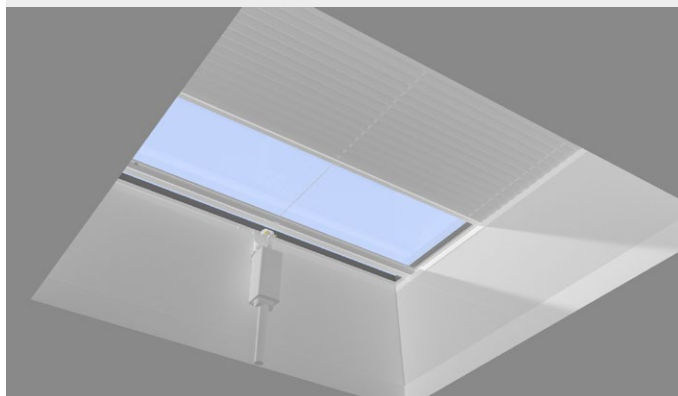

* Ausführungsbeispiel einer innenliegenden Verschattung

ELEKTROZUBEHÖR

WIND- UND REGENFÜHLERSET

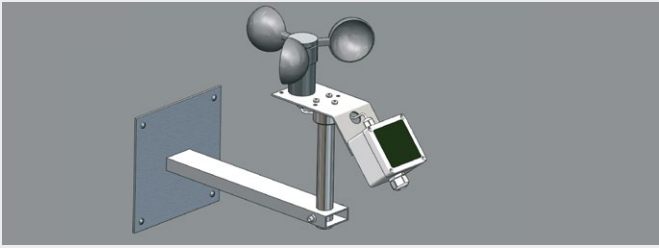

- Typ J: Wind- und Regenfühler mit Anzeige (Betrieb | Regen | Temperatur | Wind) inkl. Gehäuse, Schutzart IP 54, für 3 Gruppen mit max. 10 Motoren je Gruppe 2.469,- EUR
- Typ WRA501: Wind- und Regenfühler für RWA-Treppenhaus-Set 1.495,- EUR
- weitere Modelle für mehr als 3 Gruppen auf Anfrage

WIND- UND REGENFÜHLERSET TYP RB2

für bis zu 2 Gruppen

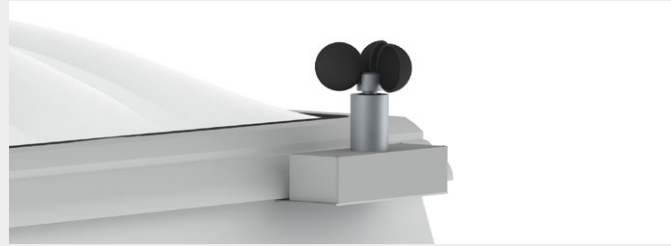

werkseitig am Element vormontiert.

Zulage verdeckte Kabelführung erforderlich, falls nicht durch Antriebsvariante eingerechnet 1.205,- EUR

REGENWÄCHTER

(für bis zu 2 Gruppen)

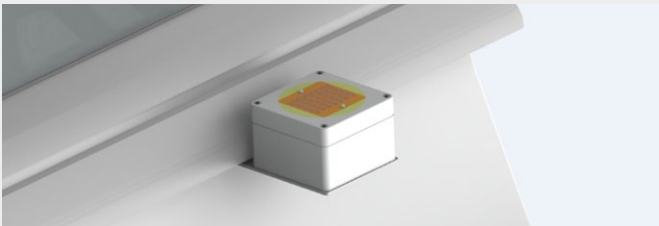

werkseitig am Element vormontiert.

Zulage verdeckte Kabelführung erforderlich, falls nicht durch Antriebsvariante eingerechnet 704,- EUR

LAMILUX RWA-TREPPENHAUS-SET 2,5A-1-1 EN BASIC

(geprüft nach DIN EN 12101-Teil 9 und 10; geometrische Rauchableitung)

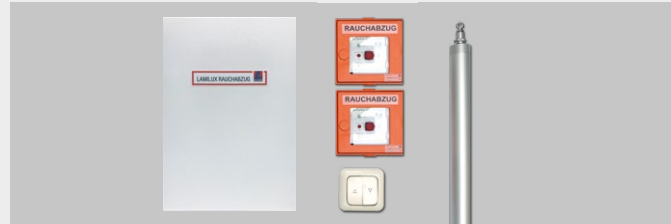

bestehend aus:

RWA-Steuerzentrale mit Notstromversorgung, 2 RWA-Taster, 1 Lüfbertaster

- Grundset (ohne Motor) 3.043,- EUR
- Mit 24 Volt-Motor 500 mm Hub und Konsole 4.146,- EUR

WEITERES ELEKTRO-/RWA-ZUBEHÖR



- 24-Volt Motor 500 mm-Hub 1.064,- EUR
- RWA-Taster (gelb/orange/blau/grau) 394,- EUR
- Rauchmelder für RWA-Treppenhaus-Set 394,- EUR
- Tastschalter (UP) ohne Kontrollleuchte 158,- EUR
- Tastschalter (AP) ohne Kontrollleuchte 134,- EUR

LAMILUX RWA-TREPPENHAUS-SET 2,5A-1-1 EN

(geprüft nach DIN EN 12101-Teil 9 und 10; geometrische Rauchableitung) mit integriertem RWA- und Lüfbertaster



bestehend aus:

RWA-Steuerzentrale mit Notstromversorgung, 1 externer RWA-Taster

- Grundset (ohne Motor) 2.406,- EUR
- Mit 24 Volt-Motor 500 mm Hub und Konsole 3.406,- EUR



LAMILUX

FLACHDACH FENSTER F100



LAMILUX FLACHDACH FENSTER

TAGESLICHT

Tageslicht tut uns gut – im Privatleben sowie bei der Arbeit. Unsere Konzentrationsspannen werden länger und intensiver, wir fühlen uns wohl und bleiben im natürlichen Tagesrhythmus. Gerade auch deshalb ist Tageslicht mittlerweile fest verankert in Arbeitsplatzbestimmungen und spielt eine tragende Rolle sowohl bei Neubauten als auch Sanierungen.

LÜFTUNG

Dass wir lüften müssen, bemerken wir spätestens, wenn unsere Konzentration nachlässt, Erschöpfung einsetzt oder buchstäblich die Luft dick wird. Durch tägliche Be- und Entlüftung sorgen Tageslichtelemente für ein gesundes Raumklima.

RAUCHABZUG

Für lebensrettende Sicherheit im Brandfall sorgen in Tageslichtsystemen integrierte Rauch- und Wärmeabzugsanlagen. Automatisierte oder manuelle Klappenöffnungen halten Fluchtwege rauchfrei und ermöglichen auch Einsatzkräften ein besseres Eindringen ins Gebäude – um Menschen zu retten, materielles Gut zu schützen und Gebäude zu erhalten.

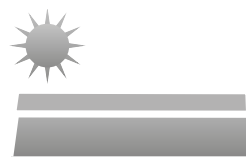

FLACHDACH FENSTER F100

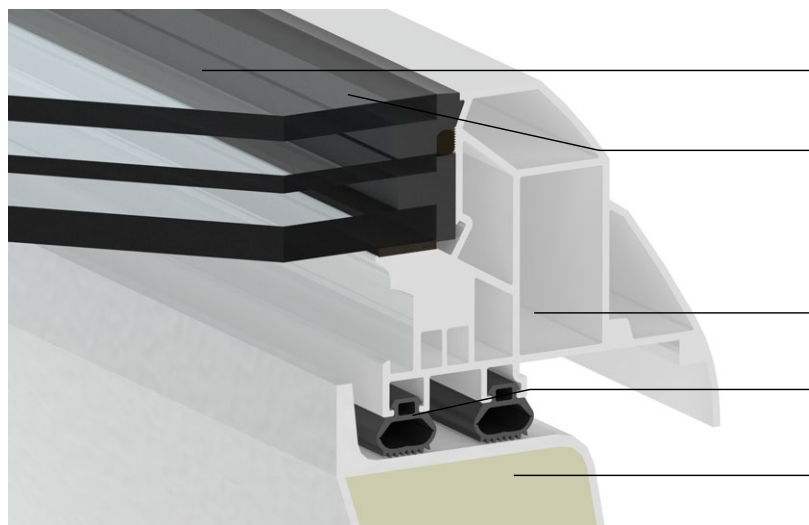

Erstes Flachdach Fenster mit allgemeiner bauaufsichtlicher Zulassung in **Structural-Glazing-Bauweise**

Planebener Wasserablauf: Das einzigartige Rahmenprofil bietet einen glatten Übergang zwischen Verglasung und Einfassrahmen und schafft Regenwasser damit einen ungehinderten Ablauf

Thermisch optimierter PVC-Einfassrahmen

Herausragende, geprüfte Luftdichtheit durch Ballondoppeldichtung

Wärmegeprägter Aufsatzkranz aus glasfaserverstärktem Kunststoff: Ohne Fugen gefertigt und mit (optionalem) durchgehend 60 mm starkem Dämmkern aus PU-Schaum; Optional im Aufsatzkranz verdeckte Lüftungsantriebe

Exemplarisch mit Flachdach Fenster F100 – andere Oberteile analog.

ERLEBEN SIE UNSERE PRODUKTE IN AUGMENTED REALITY



Flachdach Fenster
F100



Flachdach Fenster
F100 rund

VERGLASUNGSVARIANTEN

WÄRMEDÄMMVERGLASUNG



W102 2-FACH ESG
außen ESG – innen VSG
Ug-Wert: ca. 1,1 W/(m²K)
Schalldämmwert: ca. 38 dB
Lichtdurchlass: ca. 80 %
Energiedurchlass: ca. 62 %



W731 3-FACH ESG
außen ESG – Float – innen VSG
Ug-Wert: ca. 0,63 W/(m²K)
Schalldämmwert: ca. 39 dB
Lichtdurchlass: ca. 72 %
Energiedurchlass: ca. 51 %

WÄRMEDÄMMVERGLASUNG MIT MATHELLER FOLIE (MHF)



W103 2-FACH ESG (MHF)
außen ESG – innen VSG
Ug-Wert: ca. 1,1 W/(m²K)
Schalldämmwert: ca. 38 dB
Lichtdurchlass: ca. 54 %
Energiedurchlass: ca. 59 %



W732 3-FACH ESG (MHF)
außen ESG – Float – innen VSG
Ug-Wert: ca. 0,63 W/(m²K)
Schalldämmwert: ca. 39 dB
Lichtdurchlass: ca. 49 %
Energiedurchlass: ca. 50 %

SONNENSCHUTZVERGLASUNG



S809 2-FACH ESG, 60/30
außen ESG – innen VSG
Ug-Wert: ca. 1,1 W/(m²K)
Schalldämmwert: ca. 38 dB
Lichtdurchlass: ca. 61 %
Energiedurchlass: ca. 33 %



S737 3-FACH ESG, 60/30
außen ESG – Float – innen VSG
Ug-Wert: ca. 0,61 W/(m²K)
Schalldämmwert: ca. 39 dB
Lichtdurchlass: ca. 55 %
Energiedurchlass: ca. 30 %

SONNENSCHUTZVERGLASUNG MIT MATHELLER FOLIE (MHF)

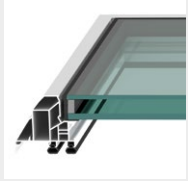

S810 2-FACH ESG, 60/30 (MHF)
außen ESG – innen VSG
Ug-Wert: ca. 1,1 W/(m²K)
Schalldämmwert: ca. 38 dB
Lichtdurchlass: ca. 40 %
Energiedurchlass: ca. 32 %

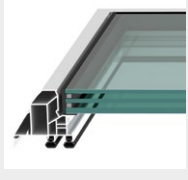





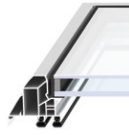
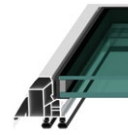
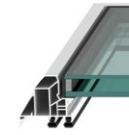





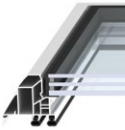
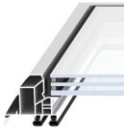
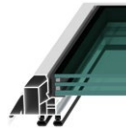
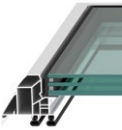
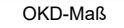







S738 3-FACH ESG, 60/30 (MHF)
außen ESG – innen VSG
Ug-Wert: ca. 0,61 W/(m²K)
Schalldämmwert: ca. 39 dB
Lichtdurchlass: ca. 37 %
Energiedurchlass: ca. 29 %

ZWEIFACH VERGLASUNG







OKD Maß in cm	Standard- position der Verriegelung	W102 Wärmedämm- verglasung U _g =1,1 W/(m²K)	W103 Wärmedämm- verglasung MHF U _g =1,1 W/(m²K)	S809 Sonnenschutz- verglasung U _g =1,1 W/(m²K)	S810 Sonnenschutz- verglasung MHF U _g =1,1 W/(m²K)
lichtes Maß					
OKD-Maß					
		EUR	EUR	EUR	EUR
50 / 100		1.400,-	1.445,-	1.686,-	1.724,-
50 / 150	<input type="checkbox"/>	1.550,-	1.636,-	1.939,-	2.020,-
60 / 60	<input type="checkbox"/>	1.226,-	1.250,-	1.515,-	1.538,-
60 / 90	<input type="checkbox"/>	1.400,-	1.445,-	1.686,-	1.724,-
60 / 120	<input type="checkbox"/>	1.504,-	1.588,-	1.881,-	1.961,-
70 / 135	<input type="checkbox"/>	1.670,-	1.737,-	2.195,-	2.266,-
80 / 80	<input type="checkbox"/>	1.417,-	1.467,-	1.770,-	1.814,-
80 / 150	<input type="checkbox"/>	1.986,-	2.089,-	2.707,-	2.807,-
90 / 90	<input type="checkbox"/>	1.542,-	1.605,-	1.997,-	2.054,-
90 / 120	<input type="checkbox"/>	1.761,-	1.875,-	2.397,-	2.504,-
90 / 145	<input type="checkbox"/>	1.957,-	2.108,-	2.751,-	2.892,-
100 / 100	<input type="checkbox"/>	1.737,-	1.857,-	2.314,-	2.429,-
100 / 150	<input type="checkbox"/>	2.189,-	2.322,-	3.115,-	3.238,-
120 / 120	<input type="checkbox"/>	2.147,-	2.316,-	3.054,-	3.212,-
120 / 150	<input type="checkbox"/>	2.423,-	2.587,-	3.583,-	3.740,-
125 / 125	<input type="checkbox"/>	2.254,-	2.397,-	3.261,-	3.399,-
140 / 140	<input type="checkbox"/>	2.559,-	2.741,-	3.900,-	4.067,-
150 / 150	<input type="checkbox"/>	2.763,-	3.036,-	4.262,-	4.513,-

Bei blau hervorgehobenen Varianten ist bei Bedarf eine verkürzte Lieferzeit von 6 Arbeitstagen abgehend möglich.

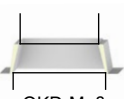
DREIFACH VERGLASUNG

OKD Maß in cm	Standard- position der Verriegelung	W731 Wärmedämm- verglasung $U_g=0,63 \text{ W/(m}^2\text{K)}$	W732 Wärmedämm- verglasung MHF $U_g=0,63 \text{ W/(m}^2\text{K)}$	S737 Sonnenschutz- verglasung $U_g=0,61 \text{ W/(m}^2\text{K)}$	S738 Sonnenschutz- verglasung MHF $U_g=0,61 \text{ W/(m}^2\text{K)}$
lichtes Maß 					
OKD-Maß 					
		EUR	EUR	EUR	EUR
50 / 100		1.725,-	1.768,-	1.907,-	1.957,-
50 / 150		2.076,-	2.157,-	2.327,-	2.419,-
60 / 60		1.448,-	1.474,-	1.635,-	1.666,-
60 / 90		1.725,-	1.768,-	1.907,-	1.957,-
60 / 120		2.015,-	2.094,-	2.259,-	2.348,-
70 / 135		2.190,-	2.259,-	2.541,-	2.631,-
80 / 80		1.782,-	1.833,-	1.995,-	2.053,-
80 / 150		2.709,-	2.812,-	3.148,-	3.263,-
90 / 90		1.994,-	2.053,-	2.268,-	2.340,-
90 / 120		2.359,-	2.484,-	2.741,-	2.877,-
90 / 145		2.696,-	2.847,-	3.173,-	3.335,-
100 / 100		2.319,-	2.439,-	2.658,-	2.791,-
100 / 150		3.074,-	3.203,-	3.630,-	3.776,-
120 / 120		3.002,-	3.172,-	3.540,-	3.729,-
120 / 150		3.490,-	3.651,-	4.186,-	4.361,-
125 / 125		3.194,-	3.334,-	3.795,-	3.951,-
140 / 140		3.727,-	3.911,-	4.533,-	4.734,-
150 / 150		4.085,-	4.357,-	4.987,-	5.274,-

WÄRMEGEDÄMMTE GFK-AUFSATZKRÄNZE

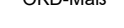
OKD Maß in cm	Höhe: 15 cm	Höhe: 30 cm	Höhe: 40 cm	Höhe: 50 cm	Höhe: 50 cm 5° geneigt	Höhe: 70 cm
lichtes Maß 						
OKD-Maß 						
	EUR	EUR	EUR	EUR	EUR	EUR
50 / 100	590,-	739,-	891,-	1.146,-	1.604,-	
50 / 150	751,-	1.058,-		1.648,-	1.942,-	
60 / 60	504,-	642,-	788,-	961,-	1.357,-	
60 / 90	557,-	741,-	982,-	1.087,-	1.604,-	
60 / 120	689,-	933,-	1.158,-	1.365,-	1.884,-	2.165,-
70 / 135	778,-	1.045,-	1.305,-	1.587,-	2.078,-	
80 / 80	616,-	807,-	1.049,-	1.173,-	1.725,-	
80 / 150	872,-	1.125,-	1.471,-	1.774,-	2.285,-	
90 / 90	689,-	933,-	1.158,-	1.338,-	1.846,-	2.059,-
90 / 120	778,-	1.110,-	1.347,-	1.553,-	2.067,-	2.263,-
90 / 145	965,-	1.228,-	1.503,-	1.721,-	2.255,-	2.511,-
100 / 100	749,-	1.054,-	1.359,-	1.533,-	2.089,-	2.206,-
100 / 150	972,-	1.257,-	1.693,-	1.928,-	2.453,-	2.876,-
120 / 120	911,-	1.224,-	1.627,-	1.844,-	2.323,-	2.687,-
120 / 150	1.058,-	1.368,-	1.701,-	2.086,-	2.592,-	
125 / 125	967,-	1.257,-	1.738,-	1.920,-	2.455,-	
140 / 140	1.044,-	1.553,-	1.799,-	2.171,-	2.685,-	
150 / 150	1.193,-	1.544,-	1.919,-	2.331,-	2.855,-	3.380,-

- Aufsatzkränze auch in durchgängiger 60 mm Dämmstärke erhältlich, Preis auf Anfrage. (Bei Höhen 50 cm/5° geneigt und 70 cm standardmäßig 60 mm Dämmstärke)
- Zulagepreis für Änderung der Verriegelungsposition 145,- EUR.
- Spezielle Anschlusslösungen zu den Aufsatzkränzen finden Sie auf S. 46

Bei blau hervorgehobenen Varianten ist bei Bedarf eine verkürzte Lieferzeit von 6 Arbeitstagen abgehend möglich.





LAMILUX

FLACHDACH FENSTER F100 RUND

FLACHDACH FENSTER F100 RUND

FLACHDACH FENSTER F100 RUND MIT VERDECKT LIEGENDEM ANTRIEB

Für das Flachdach Fenster F100 rund sind auch verdeckte Antriebe lieferbar. Bitte kontaktieren Sie uns, wenn Sie detailliertere Informationen bzw. Preise benötigen.

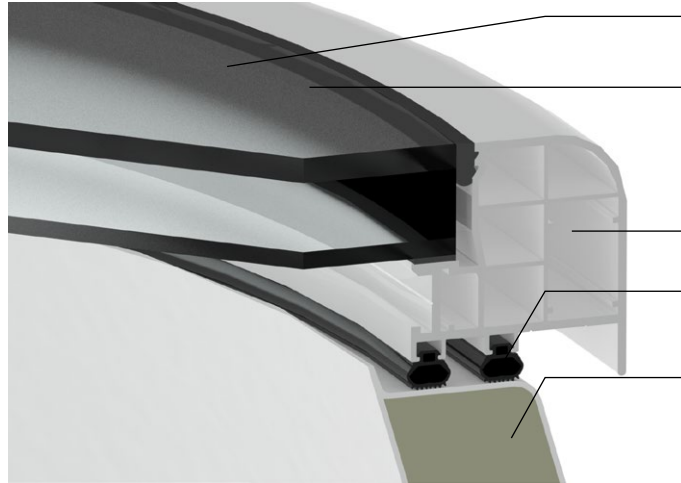
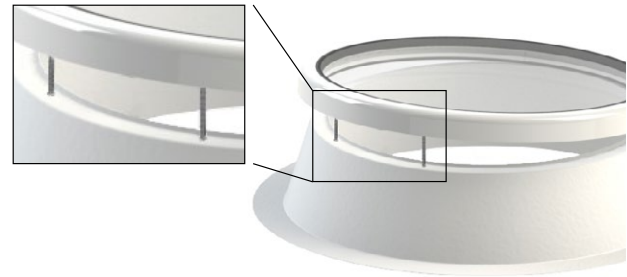

Structural-Glazing-Bauweise

Planebener Wasserablauf: Das einzigartige Rahmenprofil bietet einen glatten Übergang zwischen Verglasung und Einfassrahmen und schafft Regenwasser damit einen ungehinderten Ablauf

Thermisch optimierter PVC-Einfassrahmen



Herausragende, geprüfte Luftdichtheit durch Ballondoppeldichtung

Wärmegeprägter Aufsatzkranz aus glasfaserverstärktem Kunststoff: Ohne Fugen gefertigt und mit durchgehend 50 mm starkem Dämmkern aus PU-Schaum; Optional im Aufsatzkranz verdeckt liegende Lüftungsantriebe

WÄRMEDÄMMVERGLASUNG

	<p>W801 2-FACH ESG außen ESG – innen VSG</p> <p>U_g-Wert: ca. 1,1 W/(m²K)</p> <p>Schalldämmwert: ca. 38 dB</p> <p>Lichtdurchlass: ca. 79 %</p> <p>Energiedurchlass: ca. 62 %</p>
	<p>W823 3-FACH ESG außen ESG – Float – innen VSG</p> <p>U_g-Wert: ca. 0,8 W/(m²K)</p> <p>Schalldämmwert: ca. 39 dB</p> <p>Lichtdurchlass: ca. 72 %</p> <p>Energiedurchlass: ca. 51 %</p>

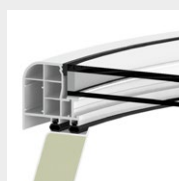

WÄRMEDÄMMVERGLASUNG MIT MATHELLER FOLIE (MHF)

	<p>W802 2-FACH ESG (MHF) außen ESG – innen VSG</p> <p>U_g-Wert: ca. 1,1 W/(m²K)</p> <p>Schalldämmwert: ca. 38 dB</p> <p>Lichtdurchlass: ca. 54 %</p> <p>Energiedurchlass: ca. 59 %</p>
	<p>W824 3-FACH ESG (MHF) außen ESG – Float – innen VSG</p> <p>U_g-Wert: ca. 0,8 W/(m²K)</p> <p>Schalldämmwert: ca. 39 dB</p> <p>Lichtdurchlass: ca. 49 %</p> <p>Energiedurchlass: ca. 50 %</p>

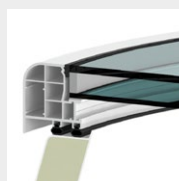

SONNENSCHUTZVERGLASUNG

	<p>S809 2-FACH ESG, 60/30 außen ESG – innen VSG</p> <p>U_g-Wert: ca. 1,1 W/(m²K)</p> <p>Schalldämmwert: ca. 38 dB</p> <p>Lichtdurchlass: ca. 60 %</p> <p>Energiedurchlass: ca. 33 %</p>
	<p>S827 3-FACH ESG, 60/30 außen ESG – Float – innen VSG</p> <p>U_g-Wert: ca. 0,8 W/(m²K)</p> <p>Schalldämmwert: ca. 39 dB</p> <p>Lichtdurchlass: ca. 55 %</p> <p>Energiedurchlass: ca. 30 %</p>



SONNENSCHUTZVERGLASUNG MIT MATHELLER FOLIE (MHF)

	<p>S810 2-FACH ESG, 60/30 (MHF) außen ESG – innen VSG</p> <p>U_g-Wert: ca. 1,1 W/(m²K)</p> <p>Schalldämmwert: ca. 38 dB</p> <p>Lichtdurchlass: ca. 41 %</p> <p>Energiedurchlass: ca. 32 %</p>
	<p>S828 3-FACH ESG, 60/30 (MHF) außen ESG – Float – innen VSG</p> <p>U_g-Wert: ca. 0,8 W/(m²K)</p> <p>Schalldämmwert: ca. 39 dB</p> <p>Lichtdurchlass: ca. 37 %</p> <p>Energiedurchlass: ca. 29 %</p>

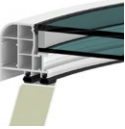
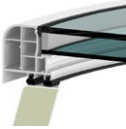
ZWEIFACH VERGLASUNG

Durchmesser in cm	W801 Wärmedämm- verglasung $U_g=1,1 \text{ W}/(\text{m}^2\text{K})$	W802 Wärmedämm- verglasung MHF $U_g=1,1 \text{ W}/(\text{m}^2\text{K})$	S809 Sonnenschutz- verglasung $U_g=1,1 \text{ W}/(\text{m}^2\text{K})$	S810 Sonnenschutz- verglasung MHF $U_g=1,1 \text{ W}/(\text{m}^2\text{K})$
lichtes Maß 				
	EUR	EUR	EUR	EUR
60	3.983,-	4.095,-	4.223,-	4.333,-
80	4.396,-	4.515,-	4.648,-	4.759,-
90	4.648,-	4.804,-	5.019,-	5.171,-
100	4.882,-	5.076,-	5.376,-	5.560,-
120	5.548,-	5.841,-	6.372,-	6.653,-
150	7.668,-	8.142,-	9.044,-	9.497,-
180 ¹	9.610,-	10.307,-	11.697,-	12.365,-

DREIFACH VERGLASUNG

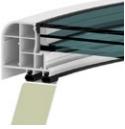
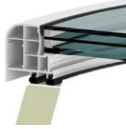
Durchmesser in cm	W823 Wärmedämm- verglasung $U_g=0,8 \text{ W}/(\text{m}^2\text{K})$	W824 Wärmedämm- verglasung MHF $U_g=0,8 \text{ W}/(\text{m}^2\text{K})$	S827 Sonnenschutz- verglasung $U_g=0,8 \text{ W}/(\text{m}^2\text{K})$	S828 Sonnenschutz- verglasung MHF $U_g=0,8 \text{ W}/(\text{m}^2\text{K})$
lichtes Maß 				
	EUR	EUR	EUR	EUR
60	4.763,-	4.880,-	4.817,-	4.928,-
80	5.234,-	5.360,-	5.282,-	5.399,-
90	5.708,-	5.869,-	5.810,-	5.968,-
100	6.156,-	6.358,-	6.322,-	6.516,-
120	7.416,-	7.720,-	7.740,-	8.034,-
150	10.629,-	11.119,-	11.209,-	11.681,-
180 ¹	13.897,-	14.621,-	14.817,-	15.513,-

AUFSATZKRÄNZE

Durchmesser in cm	Höhe: 30 cm	Höhe: 50 cm	Höhe: 70 cm	Höhe: 50 cm 5° geneigt
lichtes Maß 				
	EUR	EUR	EUR	EUR
60	751,-	1.001,-	1.673,-	1.542,-
80	976,-	1.360,-	1.955,-	2.060,-
90	1.121,-	1.505,-	2.327,-	2.247,-
100	1.204,-	1.619,-	2.485,-	2.377,-
120	1.437,-	1.933,-	2.980,-	2.792,-
150	1.757,-	2.370,-	3.631,-	3.363,-
180 ¹	2.067,-	2.724,-	4.381,-	3.802,-

¹ Ausführung lüftbar mit Durchmesser 180 cm nur mit Tandem-E-Motor erhältlich.





LAMILUX

ZUBEHÖR FLACHDACH FENSTER F100

FLACHDACH FENSTER F100 ÖFFNERVARIANTEN

AK-SPINDEL MIT HANDKURBELSTANGE

Hubhöhe ca. 28 cm



Manuelle Öffnung
(nur bis 50 kg Oberteilgewicht)

- Soloanordnung



215,- EUR

- Handkurbelstange zur AK-Spindel
Länge 150 cm
ausziehbar 175 - 300 cm
ausziehbar 250 - 400 cm



137,- EUR

239,- EUR

307,- EUR

SPINDELHUBANTRIEB 230 VOLT



Hubhöhe 300 mm, Hubkraft 500 N

961,- EUR

Hubhöhe 300 mm, Hubkraft 800 N

1.357,- EUR

Hubhöhe 300 mm, Hubkraft 1300 N
(Tandemausführung)

3.193,- EUR

Hubhöhe 300 mm
(für runde Oberlichter, abweichende
Optik bei Motor)

1.436,- EUR

SPINDELHUBANTRIEB 24 VOLT



Hubhöhe 500 mm, Hubkraft 650 N

1.064,- EUR

Hubhöhe 500 mm, Hubkraft 1000 N

1.358,- EUR

Hubhöhe 500 mm, Hubkraft 1300 N
(Tandemausführung)

3.630,- EUR

KETTENSCHUBANTRIEB

(Nicht für runde Oberlichter)



230 V, Hubhöhe 400 mm, Hubkraft 300 N
bis OKD 100/100

1.348,- EUR

230 V, Hubhöhe 300 mm, Hubkraft 600 N
ab OKD 90/90

1.266,- EUR

24 V, Hubhöhe 500 mm, Hubkraft 1000 N
ab OKD 90/90

2.641,- EUR

VERDECKTER KETTENSCHUBANTRIEB



Einbau im Aufsatzkranz integriert
Spannung 230 Volt / 24 Volt
Hubhöhe ab OKD 70/135: 250 mm

1.896,- EUR

Runde Oberlichter in den Größen 120
und 150 mm

auf Anfrage

VERDECKTE KABELFÜHRUNG FÜR SPINDELHUB- UND KETTENSCHUBANTRIEBE

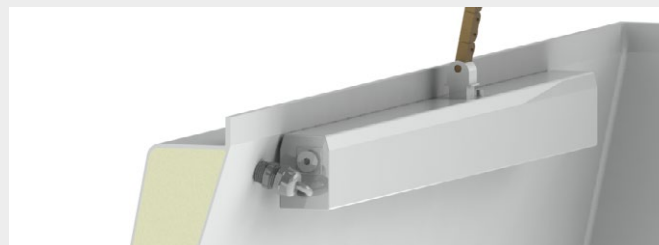

Kabelführung ist von innen unsichtbar
in den Aufsatzkranz integriert

317,- EUR

ZULAGE DACHAUSSTIEGE FLACHDACH FENSTER 100

OKD Maß in cm	Standard- position der Verriegelung	manueller Dachausstieg mit Gasdruckfedern u. Federstiftverriegelung	manueller Dachausstieg mit Gasdruckfedern u. Fenstergriff, abschließbar ¹	manueller Dachaus- und -einstieg mit Gasdruckfedern u. Federstiftverriegelung	elektrischer Dachausstieg mit Klapparm-Antrieb ^{3,4}
------------------	---	---	--	--	--

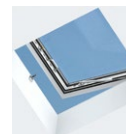
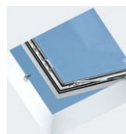
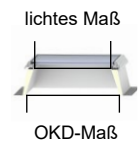

		EUR	EUR	EUR	EUR
60 / 90	☐	916,-	916,-	916,-	
60 / 120	☐	916,-	916,-	916,-	
70 / 135	☐	916,-	916,-	916,-	
80 / 80	☐	916,-	916,-	916,-	
80 / 150	☐ ²	916,-	916,-	916,-	
90 / 90	☐	916,-	916,-	916,-	
90 / 120	☐ ²	916,-	916,-	916,-	7.660,-
90 / 145	☐ ²	916,-	916,-	916,-	7.660,-
100 / 100	☐	916,-	916,-	916,-	7.660,-
100 / 150	☐ ²	916,-	916,-	916,-	7.660,-
120 / 120	☐	916,-	916,-	916,-	7.660,-
120 / 150	☐ ²				7.660,-
150 / 150	☐				auf Anfrage

¹ nicht in Kombination mit Öffnungsmotor

² Konstruktionsbedingte Änderung der Verriegelungsposition beachten. Zulagepreis

145,- EUR

³ Zubehör für elektrischen Dachausstieg:

Lüftungsnetzteil

994,- EUR

Schlüsseltaster UP

437,- EUR

Schlüsseltaster AP

499,- EUR

⁴ Kombination Rauchableitung und Dachausstieg elektrisch möglich

auf Anfrage

Leiterhaltebügel

301,- EUR

Nachrüstset Dachausstieg

916,- EUR

Gitterrost

auf Anfrage

INNENLIEGENDE VERSCHATTUNG PLISSEE

OKD Maß in cm	Zulage für innenliegende Verschattung Plissee ¹
	EUR
80 / 80	auf Anfrage
80 / 150	auf Anfrage
90 / 90	auf Anfrage
90 / 120	auf Anfrage
90 / 145	auf Anfrage
100 / 100	auf Anfrage
100 / 150	auf Anfrage
120 / 120	auf Anfrage
120 / 150	auf Anfrage
125 / 125	auf Anfrage
140 / 140	auf Anfrage
150 / 150	auf Anfrage

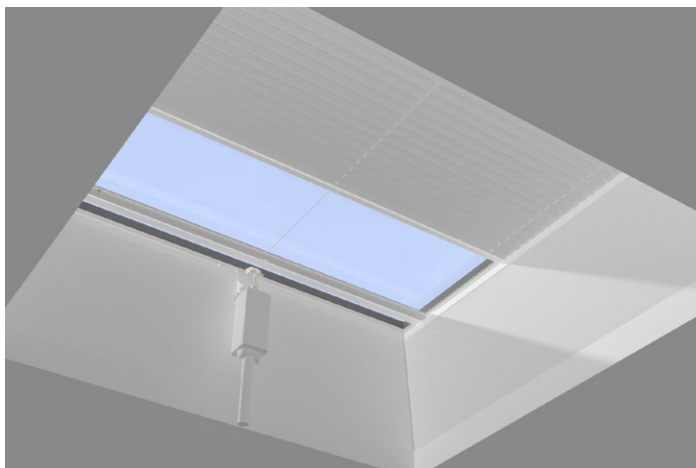

¹ Verschattungsvariante Plissee benötigt zusätzliches Netzteil (siehe Sonnenschutz innenliegend S. 22) und ist **nicht mit einem Dachausstieg kombinierbar**.

SONNENSCHUTZ AUSSENLIEGEND

Inkl. motorischer Betätigung 230 Volt

OKD Maß in cm	Rollladen	Rollladen inkl. SOLARMODUL
	EUR	EUR
50 / 100	2.402,-	2.917,-
50 / 150	2.511,-	3.026,-
60 / 60	2.274,-	2.789,-
60 / 90	2.286,-	2.801,-
60 / 120	2.392,-	2.907,-
70 / 135	2.586,-	3.101,-
80 / 80	2.401,-	2.916,-
80 / 150	2.715,-	3.230,-
90 / 90	2.463,-	2.978,-
90 / 120	2.586,-	3.101,-
90 / 145	2.777,-	3.292,-
100 / 100	2.524,-	3.039,-
100 / 150	2.840,-	3.355,-
120 / 120	2.777,-	3.292,-
120 / 150	2.963,-	3.478,-
125 / 125	2.902,-	
140 / 140	2.882,-	
150 / 150	3.150,-	

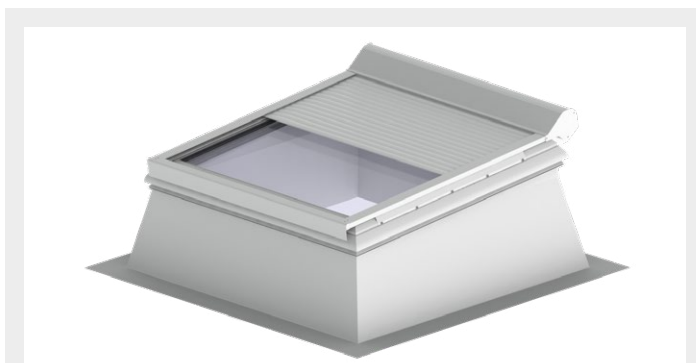

- Außenliegender Rolladen für Flachdach Fenster F100 mit Scharnier an Schmalseite, inkl. Überlaststopp / Trennrelais und Elektronik für den Anschluss eines Jalousientasters 230 Volt
- Nachträglich einbaubare Version mit integriertem Solarmodul – ohne externe Stromversorgung (Flachdach Fenster F100)
- Rahmen und Lamellenpanzer aus Aluminium, beschichtet in RAL 9016 Verkehrsweiß

ELEKTROZUBEHÖR

WIND- UND REGENFÜHLERSET

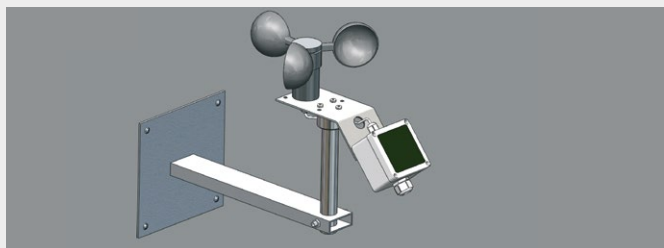

- Typ J: Wind- und Regenfühler mit Anzeige (Betrieb | Regen | Temperatur | Wind) inkl. Gehäuse, Schutzart IP 54, für 3 Gruppen mit max. 10 Motoren je Gruppe 2.469,- EUR
- Typ WRA501: Wind- und Regenfühler für RWA-Treppenhaus-Set 1.495,- EUR
- weitere Modelle für mehr als 3 Gruppen auf Anfrage

WIND- UND REGENFÜHLERSET TYP RB2

für bis zu 2 Gruppen

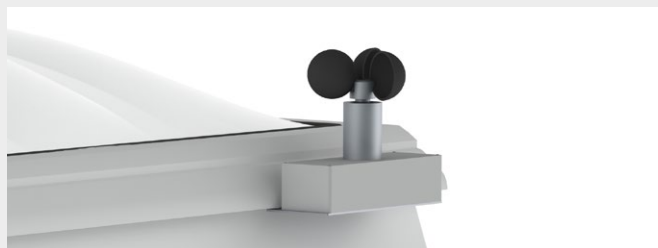

werkseitig am Element vormontiert.

Zulage verdeckte Kabelführung erforderlich, falls nicht durch Antriebsvariante eingerechnet

1.205,- EUR

REGENWÄCHTER

(für bis zu 2 Gruppen)

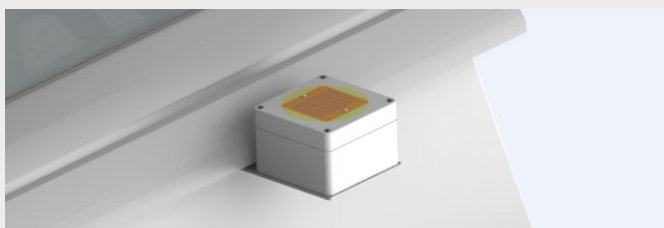

werkseitig am Element vormontiert.

Zulage verdeckte Kabelführung erforderlich, falls nicht durch Antriebsvariante eingerechnet

704,- EUR

LAMILUX RWA-TREPPENHAUS-SET 2,5A-1-1 EN BASIC

(geprüft nach DIN EN 12101-Teil 9 und 10; geometrische Rauchableitung)



bestehend aus:

RWA-Steuerzentrale mit Notstromversorgung, 2 RWA-Taster, 1 Lüftertaster

- Grundset (ohne Motor) 3.043,- EUR
- Mit 24 Volt-Motor 500 mm Hub und Konsole 4.146,- EUR

WEITERES ELEKTRO-/RWA-ZUBEHÖR

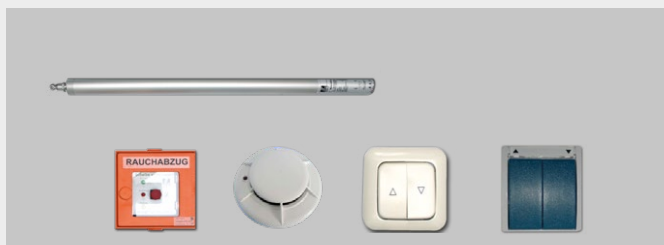

- 24-Volt Motor 500 mm-Hub 1.064,- EUR
- RWA-Taster (gelb/orange/blau/grau) 394,- EUR
- Rauchmelder für RWA-Treppenhaus-Set 394,- EUR
- Tastschalter (UP) ohne Kontrollleuchte 158,- EUR
- Tastschalter (AP) ohne Kontrollleuchte 134,- EUR

LAMILUX RWA-TREPPENHAUS-SET 2,5A-1-1 EN

(geprüft nach DIN EN 12101-Teil 9 und 10; geometrische Rauchableitung) mit integriertem RWA- und Lüftertaster



bestehend aus:

RWA-Steuerzentrale mit Notstromversorgung, 1 externer RWA-Taster

- Grundset (ohne Motor) 2.406,- EUR
- Mit 24 Volt-Motor 500 mm Hub und Konsole 3.406,- EUR





LAMILUX

FLACHDACH FENSTER FE



ENERGIEEFFIZIENTES BAUEN – WIR BIETEN MEHR!

Das Flachdach Fenster FE bietet Ihnen enorme Möglichkeiten: Mit einer variableren Größenauswahl, verbesserten Wärmedämmeigenschaften, noch vielfältigeren Verglasungsvarianten und in der Standardausführung optional RAL-beschichteten Elementen übertreffen die Produkteigenschaften des Flachdach Fenster FE sogar noch unser Flachdach Fenster F100.

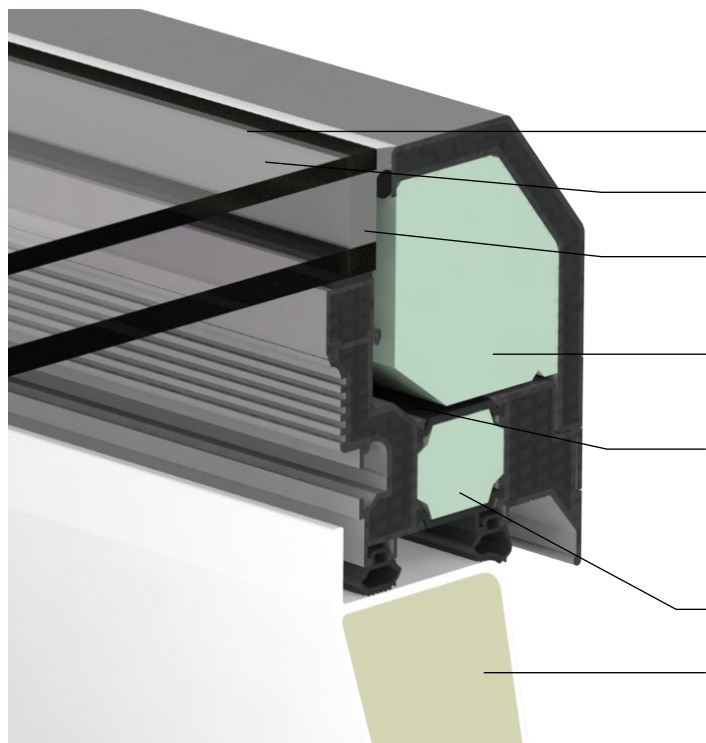

LAMILUX FLACHDACH FENSTER FE | FE 3°

Structural-Glazing-Bauweise

Planebener Wasserablauf

„**Warme Kante**“ (Abstandhalter zwischen den Glasscheiben aus Materialien mit geringer Wärmeleitfähigkeit) **serienmäßig**

Integration sämtlicher Antriebe und Komponenten im Profilrahmen

TAD – ThermoAktivesDesign: Ein patentiertes Bauteil unterhalb der Verglasungsauflage zur Oberflächenvergrößerung nimmt mehr Wärmeenergie aus der Raumluft auf und trägt damit zum optimierten Isothermenverlauf bei

Thermisch optimierter Dämmkern

Wärmegeprägter Aufsatzkranz aus glasfaserverstärktem Kunststoff: Ohne Fugen gefertigt und mit (optionalem) durchgehend 60 mm starkem Dämmkern aus PU-Schaum

MONTAGEANLEITUNGEN



tageslicht.lamilux.de/service/montage

ERLEBEN SIE UNSERE PRODUKTE IN AUGMENTED REALITY



Flachdach Fenster
FE



Flachdach Fenster
FE 3°

VERGLASUNGSVARIANTEN

Wieviel Tageslicht für eine natürliche, energiesparende Ausleuchtung sorgt, ab wann der solare Wärmeeintrag begrenzt werden muss, wie Blendwirkungen vermieden werden können – darüber entscheiden die der Gebäudenutzung und den Komfortwünschen angepassten Verglasungen und Sonnenschutzsysteme.

WÄRMEDÄMMVERGLASUNG

	W102 2-FACH ESG	
	außen ESG – innen VSG	
	U _g -Wert:	ca. 1,1 W/(m ² K)
	Schalldämmwert:	ca. 38 dB
	Lichtdurchlass:	ca. 80 %
	Energiedurchlass:	ca. 62 %
	W110 3-FACH ESG	
	außen ESG – Float – innen VSG	
	U _g -Wert:	ca. 0,6 W/(m ² K)
	Schalldämmwert:	ca. 39 dB
	Lichtdurchlass:	ca. 72 %
	Energiedurchlass:	ca. 51 %

WÄRMEDÄMMVERGLASUNG MIT MATTHELLER FOLIE (MHF)

	W103 2-FACH ESG (MHF)	
	außen ESG – innen VSG	
	U _g -Wert:	ca. 1,1 W/(m ² K)
	Schalldämmwert:	ca. 38 dB
	Lichtdurchlass:	ca. 54 %
	Energiedurchlass:	ca. 59 %
	W303 3-FACH ESG (MHF)	
	außen ESG – Float – innen VSG	
	U _g -Wert:	ca. 0,6 W/(m ² K)
	Schalldämmwert:	ca. 39 dB
	Lichtdurchlass:	ca. 49 %
	Energiedurchlass:	ca. 50 %

SONNENSCHUTZVERGLASUNG

	S209 2-FACH ESG, 60/30	
	außen ESG – innen VSG	
	U _g -Wert:	ca. 1,1 W/(m ² K)
	Schalldämmwert:	ca. 38 dB
	Lichtdurchlass:	ca. 60 %
	Energiedurchlass:	ca. 33 %
	S117 3-FACH ESG, 60/30	
	außen ESG – Float – innen VSG	
	U _g -Wert:	ca. 0,6 W/(m ² K)
	Schalldämmwert:	ca. 39 dB
	Lichtdurchlass:	ca. 55 %
	Energiedurchlass:	ca. 30 %

	S101 2-FACH ESG, 50/25	
	außen ESG – innen VSG	
	U _g -Wert:	ca. 1,1 W/(m ² K)
	Schalldämmwert:	ca. 38 dB
	Lichtdurchlass:	ca. 52 %
	Energiedurchlass:	ca. 28 %
	S121 3-FACH ESG, 50/25	
	außen ESG – Float – innen VSG	
	U _g -Wert:	ca. 0,6 W/(m ² K)
	Schalldämmwert:	ca. 39 dB
	Lichtdurchlass:	ca. 45 %
	Energiedurchlass:	ca. 25 %

Weitere Verglasungen auf Anfrage.

FLACHDACH FENSTER FE | OBERTEILE



OKD Maß in cm	W102 2-fach Wärme- dämmverglasung $U_g=1,1 \text{ W/(m}^2\text{K)}$	W103 2-fach Wärme- dämmverglasung $U_g=1,1 \text{ W/(m}^2\text{K)}$ MHF	W110 3-fach Wärme- dämmverglasung $U_g=0,6 \text{ W/(m}^2\text{K)}$	W303 3-fach Wärme- dämmverglasung $U_g=0,6 \text{ W/(m}^2\text{K)}$ MHF	S209 2-fach Sonnen- schutzverglasung $U_g=1,1 \text{ W/(m}^2\text{K)}$	S117 3-fach Sonnen- schutzverglasung $U_g=0,6 \text{ W/(m}^2\text{K)}$
lichtes Maß						
OKD-Maß						
	EUR	EUR	EUR	EUR	EUR	EUR
50 / 100	3.269,-	3.328,-	3.456,-	3.502,-	3.481,-	3.653,-
50 / 150	3.904,-	3.981,-	4.299,-	4.368,-	4.177,-	4.554,-
60 / 60	2.976,-	3.041,-	3.218,-	3.268,-	3.195,-	3.424,-
60 / 90	3.282,-	3.343,-	3.538,-	3.589,-	3.499,-	3.682,-
60 / 120	3.706,-	3.785,-	3.892,-	3.958,-	3.983,-	4.141,-
70 / 135	4.299,-	4.416,-	4.392,-	4.487,-	4.468,-	4.703,-
80 / 80	3.482,-	3.556,-	3.781,-	3.841,-	3.747,-	4.028,-
80 / 150	4.579,-	4.715,-	5.128,-	5.247,-	5.063,-	5.573,-
90 / 90	3.653,-	3.746,-	4.015,-	4.087,-	3.974,-	4.303,-
90 / 120	4.176,-	4.301,-	4.665,-	4.767,-	4.612,-	5.056,-
90 / 145	4.707,-	4.857,-	5.299,-	5.430,-	5.232,-	5.776,-
100 / 100	4.029,-	4.142,-	4.489,-	4.585,-	4.438,-	4.857,-
100 / 150	5.081,-	5.260,-	5.797,-	5.956,-	5.722,-	6.380,-
100 / 200	6.097,-	6.387,-	7.116,-	7.339,-	7.171,-	7.951,-
100 / 240	7.178,-	7.557,-	8.619,-	8.893,-	8.913,-	9.595,-
100 / 250	7.371,-	7.773,-	9.120,-	9.145,-	9.201,-	9.918,-
100 / 300	8.378,-	8.850,-	10.068,-	10.414,-	9.945,-	11.327,-
120 / 120	4.835,-	5.011,-	5.522,-	5.669,-	5.447,-	6.077,-
120 / 150	5.550,-	5.768,-	6.417,-	6.611,-	6.320,-	7.119,-
120 / 180	6.212,-	6.528,-	7.303,-	7.543,-	7.372,-	8.199,-
120 / 240	7.721,-	8.163,-	9.372,-	9.693,-	9.779,-	10.531,-
120 / 250	7.935,-	8.395,-	9.675,-	10.011,-	10.106,-	10.888,-
120 / 270	8.413,-	8.911,-	10.194,-	10.554,-	10.556,-	11.497,-
125 / 125	5.069,-	5.257,-	5.829,-	5.991,-	5.752,-	6.444,-
125 / 250	8.098,-	8.580,-	9.920,-	10.277,-	10.379,-	11.189,-
140 / 140	5.747,-	5.990,-	6.631,-	6.854,-	6.627,-	7.427,-
150 / 150	6.294,-	6.575,-	7.402,-	7.658,-	7.291,-	8.308,-
150 / 180	7.049,-	7.456,-	8.451,-	8.768,-	8.549,-	9.608,-
150 / 200	7.690,-	8.145,-	9.142,-	9.499,-	9.596,-	10.467,-
150 / 210	8.024,-	8.504,-	9.706,-	10.079,-	9.898,-	10.924,-
150 / 240	8.784,-	9.419,-	10.622,-	11.038,-	10.740,-	12.050,-
150 / 250	9.337,-	10.007,-	11.728,-	12.186,-	11.456,-	12.895,-
150 / 270	9.819,-	10.532,-	12.638,-	13.134,-	12.080,-	13.626,-
150 / 300	10.566,-	11.354,-			13.312,-	
180 / 180	8.145,-	8.636,-	9.643,-	10.026,-	9.982,-	11.073,-
180 / 240	9.711,-	10.299,-	11.760,-	12.233,-	11.909,-	13.513,-
180 / 250	9.951,-	10.552,-	12.054,-	12.529,-	12.203,-	13.810,-
180 / 270	10.842,-	11.499,-			13.309,-	
200 / 200	9.385,-	10.001,-	11.496,-	11.959,-	11.284,-	13.489,-

- Beschreibung Verglasungsvarianten S. 43
- **Preise in Ausführung RAL 9016 verkehrsweiß**, weitere RAL-Farben auf S. 51
- Die Verriegelungsposition ist abhängig vom Glasaufbau und der Schneelast. Bitte kontaktieren Sie uns, wenn Sie detailliertere Informationen benötigen.





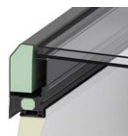
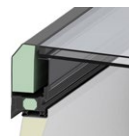
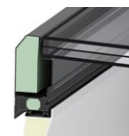
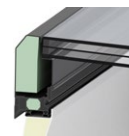
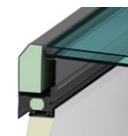
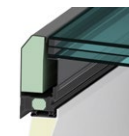





FLACHDACH FENSTER FE 3° | OBERTEILE

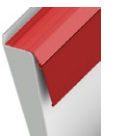

OKD Maß in cm	W102 2-fach Wärme- dämmverglasung $U_g=1,1 \text{ W}/(\text{m}^2\text{K})$	W103 2-fach Wärme- dämmverglasung $U_g=1,1 \text{ W}/(\text{m}^2\text{K})$ MHF	W110 3-fach Wärme- dämmverglasung $U_g=0,6 \text{ W}/(\text{m}^2\text{K})$	W303 3-fach Wärme- dämmverglasung $U_g=0,6 \text{ W}/(\text{m}^2\text{K})$ MHF	S209 2-fach Sonnen- schutzverglasung $U_g=1,1 \text{ W}/(\text{m}^2\text{K})$	S117 3-fach Sonnen- schutzverglasung $U_g=0,6 \text{ W}/(\text{m}^2\text{K})$
lichtes Maß  OKD-Maß						
	EUR	EUR	EUR	EUR	EUR	EUR
50 / 100	3.915,-	3.986,-	4.069,-	4.122,-	4.098,-	4.296,-
50 / 150	4.704,-	4.797,-	5.081,-	5.159,-	4.942,-	5.377,-
60 / 60	3.550,-	3.623,-	3.770,-	3.824,-	3.742,-	4.000,-
60 / 90	3.923,-	3.993,-	4.152,-	4.208,-	4.111,-	4.320,-
60 / 120	4.439,-	4.535,-	4.584,-	4.656,-	4.684,-	4.869,-
70 / 135	5.149,-	5.283,-	5.174,-	5.316,-	5.262,-	5.529,-
80 / 80	4.168,-	4.256,-	4.443,-	4.514,-	4.404,-	4.725,-
80 / 150	5.747,-	5.921,-	6.322,-	6.465,-	6.243,-	6.857,-
90 / 90	4.587,-	4.702,-	4.952,-	5.039,-	4.902,-	5.303,-
90 / 120	5.250,-	5.403,-	5.755,-	5.882,-	5.695,-	6.233,-
90 / 145	5.919,-	6.101,-	6.541,-	6.694,-	6.457,-	7.114,-
100 / 100	5.055,-	5.197,-	5.531,-	5.647,-	5.469,-	5.978,-
100 / 150	6.387,-	6.611,-	7.151,-	7.345,-	7.059,-	7.853,-
100 / 200	7.660,-	8.022,-	8.768,-	9.038,-	8.838,-	9.779,-
100 / 240	8.924,-	9.388,-	10.516,-	10.851,-	10.875,-	11.705,-
100 / 250	9.165,-	9.656,-	11.126,-	11.161,-	11.223,-	12.090,-
100 / 300	10.394,-	10.977,-	12.271,-	12.687,-	12.123,-	13.794,-
120 / 120	6.079,-	6.298,-	6.813,-	6.990,-	6.722,-	7.488,-
120 / 150	6.971,-	7.241,-	7.908,-	8.143,-	7.796,-	8.762,-
120 / 180	7.803,-	8.191,-	8.997,-	9.287,-	9.081,-	10.081,-
120 / 240	9.619,-	10.166,-	11.461,-	11.852,-	11.954,-	12.865,-
120 / 250	9.888,-	10.456,-	11.828,-	12.242,-	12.349,-	13.297,-
120 / 270	10.465,-	11.077,-	12.446,-	12.884,-	12.886,-	14.021,-
125 / 125	6.370,-	6.603,-	7.186,-	7.387,-	7.095,-	7.929,-
125 / 250	10.095,-	10.690,-	12.132,-	12.565,-	12.690,-	13.671,-
140 / 140	7.255,-	7.559,-	8.208,-	8.476,-	8.203,-	9.173,-
150 / 150	7.907,-	8.253,-	9.122,-	9.430,-	8.984,-	10.218,-
150 / 180	8.852,-	9.351,-	10.402,-	10.788,-	10.523,-	11.801,-
150 / 200	9.650,-	10.208,-	11.247,-	11.679,-	11.798,-	12.851,-
150 / 210	10.007,-	10.604,-	11.881,-	12.329,-	12.116,-	13.353,-
150 / 240	10.960,-	11.742,-	13.001,-	13.503,-	13.149,-	14.729,-
150 / 250	11.644,-	12.467,-	14.344,-	14.893,-	14.014,-	15.753,-
150 / 270	12.241,-	13.118,-			14.769,-	
150 / 300	13.171,-	14.143,-			16.273,-	
180 / 180	10.220,-	10.827,-	11.866,-	12.333,-	12.283,-	13.595,-
180 / 240	12.093,-	12.813,-	14.371,-	14.943,-	14.549,-	16.489,-
180 / 250	12.374,-	13.120,-	14.717,-	15.290,-	14.896,-	16.841,-
180 / 270	13.420,-	14.229,-			16.179,-	
200 / 200	11.768,-	12.524,-	14.127,-	14.684,-	13.868,-	16.537,-

- Beschreibung Verglasungsvarianten S. 43
- **Preise in Ausführung RAL 9016 verkehrsweiß**, weitere RAL-Farben auf S. 51
- Die Verriegelungsposition ist abhängig vom Glasaufbau und der Schneelast. Bitte kontaktieren Sie uns, wenn Sie detailliertere Informationen benötigen.

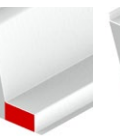
WÄRMEGEDÄMMTE GFK-AUFSATZKRÄNZE

OKD Maß in cm	Höhe: 15 cm	Höhe: 30 cm	Höhe: 40 cm	Höhe: 50 cm	Höhe: 70 cm	Sicherheits- rahmen S mit Aluminium- Schlagregen- schürze	Anschluss- schiene aus PVC	wärme- gedämmter Fußflansch 50-140 mm	wärme- gedämmter Fußflansch 141-200 mm
									
	EUR	EUR	EUR	EUR	EUR	EUR	EUR	EUR	EUR
50 / 100	590,-	739,-	891,-	1.146,-		396,-	165,-	363,-	501,-
50 / 150	751,-	1.058,-		1.648,-		449,-	220,-	418,-	589,-
60 / 60	504,-	642,-	788,-	961,-		356,-	148,-	342,-	447,-
60 / 90	557,-	741,-	982,-	1.087,-		396,-	165,-	363,-	501,-
60 / 120	689,-	933,-	1.158,-	1.365,-	2.165,-	429,-	199,-	326,-	583,-
70 / 135	778,-	1.045,-	1.305,-	1.587,-		456,-	226,-	418,-	593,-
80 / 80	616,-	807,-	1.049,-	1.173,-		407,-	172,-	380,-	517,-
80 / 150	872,-	1.125,-	1.471,-	1.774,-		481,-	227,-	362,-	483,-
90 / 90	689,-	933,-	1.158,-	1.338,-	2.059,-	429,-	191,-	396,-	600,-
90 / 120	778,-	1.110,-	1.347,-	1.553,-	2.263,-	461,-	210,-	428,-	605,-
90 / 145	965,-	1.228,-	1.503,-	1.721,-	2.511,-	487,-	257,-	441,-	634,-
100 / 100	749,-	1.054,-	1.359,-	1.533,-	2.206,-	449,-	220,-	418,-	589,-
100 / 150	972,-	1.257,-	1.693,-	1.928,-	2.876,-	507,-	232,-	467,-	677,-
100 / 200	1.193,-	1.542,-	2.044,-	2.331,-		563,-	285,-	516,-	765,-
100 / 240	1.343,-	1.800,-	2.346,-	2.613,-		609,-	316,-	555,-	836,-
100 / 250	1.373,-	1.827,-	2.367,-	2.687,-		617,-	318,-	563,-	849,-
100 / 300	1.568,-	2.138,-		3.086,-		675,-	357,-	610,-	941,-
120 / 120	911,-	1.224,-	1.627,-	1.844,-	2.687,-	492,-	229,-	456,-	658,-
120 / 150	1.058,-	1.368,-	1.701,-	2.086,-		529,-	268,-	484,-	711,-
120 / 180	1.204,-	1.544,-	1.919,-	2.314,-		563,-	285,-	516,-	765,-
120 / 240	1.408,-	1.827,-	2.404,-	2.776,-	4.174,-	628,-	332,-	578,-	871,-
120 / 250		1.778,-		2.869,-		641,-	342,-	582,-	884,-
120 / 270	1.499,-	1.992,-	2.467,-	3.068,-		663,-	345,-	605,-	924,-
125 / 125	967,-	1.257,-	1.738,-	1.920,-		507,-	232,-	467,-	677,-
125 / 250	1.440,-	1.866,-	2.501,-	2.862,-		643,-	341,-	590,-	898,-
140 / 140	1.044,-	1.553,-	1.799,-	2.171,-		546,-	268,-	484,-	721,-
150 / 150	1.193,-	1.544,-	1.919,-	2.331,-	3.380,-	567,-	285,-	516,-	765,-
150 / 180	1.310,-	1.709,-	2.059,-	2.712,-		598,-	304,-	544,-	819,-
150 / 200	1.373,-	1.800,-	2.304,-	2.702,-		618,-	316,-	563,-	849,-
150 / 210	1.401,-	1.827,-	2.404,-	2.776,-		633,-	318,-	578,-	871,-
150 / 240	1.528,-	1.948,-	2.425,-	3.004,-		664,-	343,-	605,-	924,-
150 / 250	1.572,-	2.002,-	2.484,-	3.086,-	4.523,-	678,-	357,-	610,-	941,-
150 / 270	1.643,-	2.080,-	2.608,-	3.241,-		701,-	379,-	632,-	974,-
150 / 300		2.263,-	2.906,-	3.493,-		732,-	399,-	676,-	1.027,-
180 / 180	1.401,-	1.827,-	2.400,-	2.903,-	4.250,-	633,-	345,-	578,-	871,-
180 / 240	1.643,-	2.079,-	2.580,-	3.382,-		701,-	379,-	632,-	974,-
180 / 250	1.725,-	2.179,-	2.929,-	3.459,-		710,-	385,-	651,-	1.001,-
180 / 270	1.775,-	2.269,-	3.063,-	3.623,-		732,-	397,-	663,-	1.027,-
200 / 200	1.552,-	2.005,-	2.497,-	3.086,-	4.632,-	678,-	357,-	610,-	941,-

OPTIONAL



ANSCHLUSSSCHIENE AUS PVC

Die 80 mm breite Anschlusschiene aus PVC ist optional, werkseitig im Fußflansch einlaminiert und in den Ecken dicht verschweißt.

DIE VORTEILE:

- Hochpolymere Dachbahnen aus PVC können durch Quell- oder Heißluftschweißung direkt mit dem Fußflansch verbunden werden.



WÄRMEGEDÄMMTER FUßFLANSCH

Die Konstruktion aus glasfaserverstärktem Kunststoff ist mit PU-Schaum gefüllt. Die Ausführung erfolgt gemäß der Höhe des Dachaufbaus.

DIE VORTEILE:

- hohe Wärmedämmung, auf Wunsch auch mit variablen Dämmstärken
- individuelle Anpassung des Fußflansches an die Dachdämmung

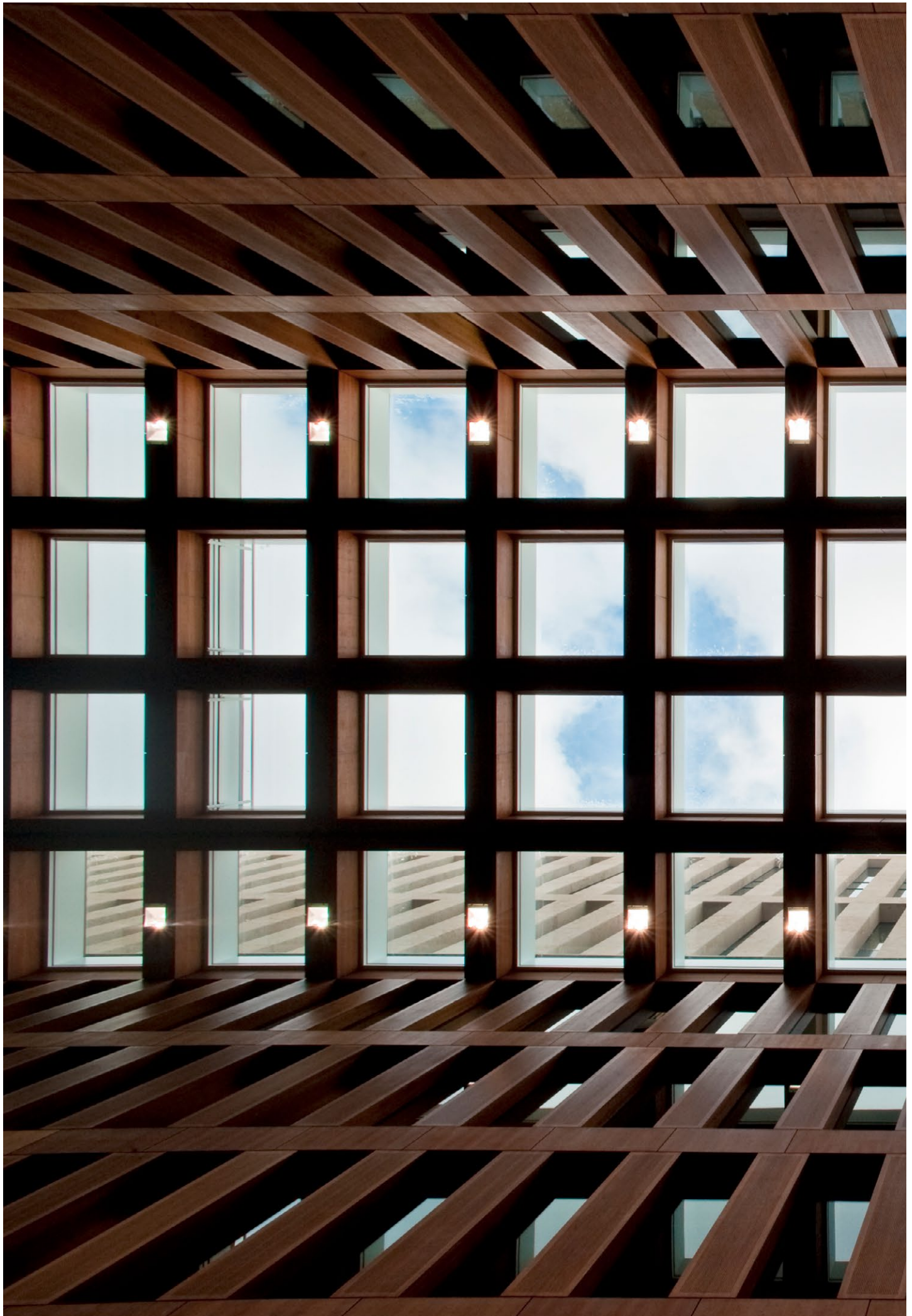



LAMILUX

FLACHDACH FENSTER FE RUND

FLACHDACH FENSTER FE RUND

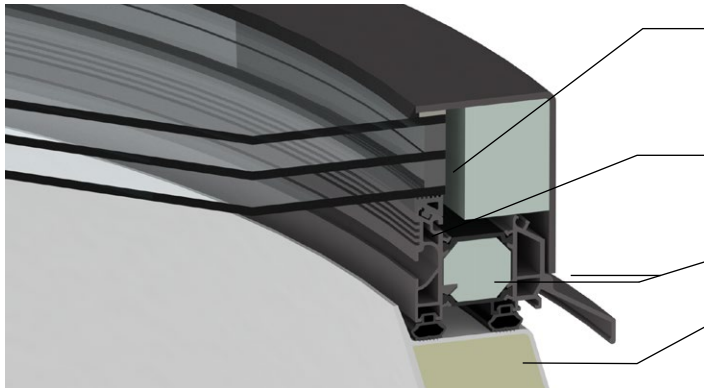

„**Warme Kante**“ (Abstandhalter zwischen den Glasscheiben aus Materialien mit geringer Wärmeleitfähigkeit) **serienmäßig**

TAD – ThermoAktivesDesign:





Knickfreier Isothermenverlauf im Profilsystem

Aluminiumeinfassrahmen mit optimiertem Dämmkern





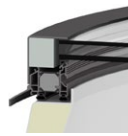

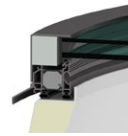
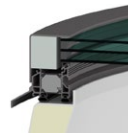
Wärmegeprägter Aufsatzkranz aus glasfaserverstärktem

Kunststoff: Ohne Fugen gefertigt und mit durchgehend 50 mm starkem Dämmkern aus PU-Schaum

VERGLASUNG

Durchmesser in cm	2-fach Wärmedämmverglasung $U_g=1,1 \text{ W}/(\text{m}^2\text{K})$	2-fach Wärmedämmverglasung $U_g=1,1 \text{ W}/(\text{m}^2\text{K})$ MHF	3-fach Wärmedämmverglasung $U_g=0,6 \text{ W}/(\text{m}^2\text{K})$	2-fach Sonnenschutzverglasung $U_g=1,1 \text{ W}/(\text{m}^2\text{K})$ 60/30	3-fach Sonnenschutzverglasung $U_g=0,6 \text{ W}/(\text{m}^2\text{K})$ 60/30
lichtes Maß 					
	EUR	EUR	EUR	EUR	EUR
90	10.498,-	10.827,-	11.439,-	11.900,-	12.302,-
100	11.358,-	11.759,-	12.532,-	13.089,-	13.586,-
120	13.727,-	14.359,-	15.604,-	16.412,-	17.233,-
150	17.336,-	18.334,-	20.442,-	21.774,-	23.132,-
180	21.899,-	23.380,-	26.259,-	28.012,-	29.886,-
200	24.095,-	25.971,-	29.343,-	31.341,-	33.667,-
220	30.932,-	33.179,-	37.378,-	39.915,-	42.720,-

AUFSATZKRÄNZE UND RAL-BESCHICHTUNG

Durchmesser in cm	Höhe: 30 cm	Höhe: 50 cm	Höhe: 70 cm	Höhe: 50 cm 5° geneigt	Zulage RAL-Beschichtung Classic-Farbe nach Wahl
lichtes Maß 					
	EUR	EUR	EUR	EUR	EUR
90	1.121,-	1.505,-	2.327,-	2.247,-	472,-
100	1.204,-	1.619,-	2.485,-	2.377,-	544,-
120	1.437,-	1.933,-	2.980,-	2.792,-	624,-
150	1.757,-	2.370,-	3.631,-	3.363,-	781,-
180	2.067,-	2.724,-	4.381,-	3.802,-	839,-
200	2.468,-		4.543,-		934,-
220	2.631,-				1.022,-

- Beschreibung Verglasungsvarianten S. 43
- **Preise in Ausführung RAL 9016 verkehrsweiß**
- Zulage RAL-Beschichtung: RAL-Classic-Farben, kein Metallic, Glanzgrad ca. 75%; zweifarbige RAL-Beschichtung (innen/außen) auf Anfrage
- Lüftungsantriebe auf Anfrage



LAMILUX

ZUBEHÖR FLACHDACH FENSTER FE / FE3°











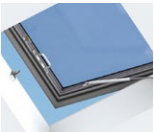
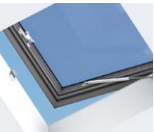
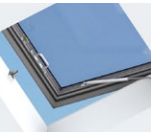



FLACHDACH FENSTER FE/FE 3° | RAL-BESCHICHTUNG UND ANTRIEBE



OKD Maß in cm	Zulage RAL- Beschichtung Classic-Farbe nach Wahl für FE	Zulage RAL- Beschichtung Classic-Farbe nach Wahl für FE 3°	Spindelhub- antrieb 230 Volt 300 mm Hub	Kettenschub- antrieb 230 Volt 300 mm Hub	Spindelhub- antrieb 24 Volt, RWA 500 mm Hub	Verdeckter Kettenschub- antrieb
lichtes Maß OKD-Maß						
	EUR	EUR	EUR	EUR	EUR	EUR
50 / 100	563,-	827,-	961,-	1.459,-	1.064,-	
50 / 150	746,-	1.121,-	961,-	1.459,-	1.064,-	
60 / 60	455,-	656,-	961,-	1.348,-		
60 / 90	563,-	813,-	961,-	1.348,-	1.064,-	
60 / 120	669,-	975,-	961,-	1.348,-	1.064,-	
70 / 135	761,-	1.108,-	961,-	1.348,-	1.064,-	
80 / 80	598,-	868,-	961,-	1.459,-		
80 / 150	856,-	1.241,-	961,-	1.459,-	1.358,-	
90 / 90	669,-	973,-	961,-	1.459,-	1.064,-	2.790,-
90 / 120	783,-	1.137,-	961,-	1.459,-	1.064,-	2.790,-
90 / 145	868,-	1.270,-	961,-	1.459,-	1.358,-	2.790,-
100 / 100	746,-	1.081,-	961,-	1.459,-	1.064,-	2.790,-
100 / 150	926,-	1.352,-	961,-	1.459,-	1.358,-	2.790,-
100 / 200	1.111,-	1.615,-	1.357,-	1.459,-	3.630,-	2.790,-
100 / 240	1.262,-	1.691,-	5.026,-	3.582,-	3.619,-	5.586,-
100 / 250	1.300,-	1.738,-	5.026,-	3.582,-	3.619,-	5.586,-
100 / 300	1.470,-	1.939,-	5.026,-	3.582,-	3.619,-	5.586,-
120 / 120	891,-	1.296,-	961,-	1.459,-	1.358,-	2.790,-
120 / 150	1.000,-	1.461,-	961,-	1.459,-	1.358,-	2.790,-
120 / 180	1.111,-	1.616,-	1.357,-	1.459,-	3.630,-	2.790,-
120 / 240	1.332,-	1.826,-	5.026,-	3.582,-	3.619,-	5.586,-
120 / 250	1.372,-	1.877,-	5.026,-	3.582,-	3.619,-	5.586,-
120 / 270	1.435,-	1.931,-	5.026,-	3.582,-	3.619,-	5.586,-
125 / 125	926,-	1.350,-	961,-	1.459,-	1.358,-	2.790,-
125 / 250	1.389,-	1.910,-	5.026,-	3.582,-	3.619,-	5.586,-
140 / 140	1.039,-	1.577,-	961,-	1.459,-	3.630,-	2.790,-
150 / 150	1.111,-	1.622,-	1.357,-	1.459,-	3.630,-	2.790,-
150 / 180	1.218,-	1.780,-	1.357,-	3.582,-	3.619,-	5.586,-
150 / 200	1.294,-	1.888,-	5.026,-	3.582,-	3.619,-	5.586,-
150 / 210	1.331,-	1.846,-	5.026,-	3.582,-	3.619,-	5.586,-
150 / 240	1.433,-	1.988,-	5.026,-	3.582,-	3.619,-	5.586,-
150 / 250	1.474,-	2.046,-	5.026,-	3.582,-		5.586,-
150 / 270	1.545,-	2.148,-	5.026,-	3.582,-		5.586,-
150 / 300	1.654,-	2.299,-	5.026,-			
180 / 180	1.328,-	1.942,-	1.357,-	3.582,-	3.619,-	5.586,-
180 / 240	1.551,-	2.277,-	5.026,-	3.582,-		5.586,-
180 / 250	1.591,-	2.330,-	5.026,-	3.582,-		5.586,-
180 / 270	1.669,-	2.446,-				
200 / 200	1.478,-	2.162,-	5.026,-	3.582,-		5.586,-

- Zulage RAL-Beschichtung: RAL-Classic-Farben, kein Metallic, Glanzgrad ca. 75%; zweifarbige RAL-Beschichtung (innen/außen) auf Anfrage
- Beim Flachdach Fenster FE 0° und FE 3° sind die Standardausführungen bereits in RAL 9016, damit ist ein Zulagepreis nur bei anderen RAL-Farben anzusetzen, damit ergibt sich ein geringerer Mehrpreis für Classic-Farbe nach Wahl
- Weitere Informationen zu Antrieben auf S. 35
- Standardauslegung für Schneelasten bis 0,75 kN/m² und Windstaudruck bis 0,8 kN/m²; höhere Schneelasten auf Anfrage
- Antriebe für Ausführung in 2-fach Verglasung, bei 3-fach Verglasung ggf. anderer Antrieb notwendig

ZULAGE DACHAUSSTIEGE/-EINSTIEGE FLACHDACH FENSTER FE I FE 3°

OKD Maß in cm	Standard- position der Verriegelung	manueller Dachausstieg mit Gasdruckfedern u. Federstiftverriegelung	manueller Dachausstieg mit Gasdruckfedern u. Fenstergriff, abschließbar ¹	manueller Dachaus- und -einstieg mit Gasdruckfedern u. Federstiftverriegelung	elektrischer Dachausstieg mit Klapparm-Antrieb ^{5,6}
lichtes Maß 					
		EUR	EUR	EUR	EUR
60 / 90		950,-	950,-	950,-	
60 / 120		950,-	950,-	950,-	
70 / 135		950,-	950,-	950,-	
80 / 80		950,-	950,-	950,-	
80 / 150	 ⁴	950,-	950,-	950,-	
90 / 90		950,-	950,-	950,-	
90 / 120	 ⁴	950,-	950,-	950,-	7.660,-
90 / 145	 ⁴	² 950,-	² 950,-	² 950,-	7.660,-
100 / 100		950,-	950,-	950,-	7.660,-
100 / 150	 ⁴	³ 950,-	³ 950,-		9.154,-
120 / 120		² 950,-	² 950,-	² 950,-	7.660,-
120 / 150	 ⁴				9.154,-
150 / 150					9.154,-

¹ nicht in Kombination mit Öffnungsmotor

² nicht in Verbindung mit 3-fach Verglasung lieferbar

³ nicht in Verbindung mit 3-fach Verglasung lieferbar / nicht für Flachdach Fenster FE 3°

⁴ Konstruktionsbedingte Änderung der Verriegelungsposition beachten. Zulagepreis

⁵ Zubehör für elektrischen Dachausstieg:

Lüftungsnetzteil

Schlüsseltaster UP

Schlüsseltaster AP

⁶ Kombination Rauchableitung und Dachausstieg elektrisch möglich

145,- EUR

994,- EUR

437,- EUR

499,- EUR

auf Anfrage

Leiterhaltebügel

Nachrüstset Dachausstieg

Gitterrost

301,- EUR

950,- EUR

auf Anfrage

NEU: FLACHDACH AUSSTIEG SERVICE FE



Lieferbar in den Größen 90 cm x 250 cm oder 90 cm x 300 cm (Deckenöffnungsmaße)

auf Anfrage

SONNENSCHUTZ INNENLIEGEND FLACHDACH FENSTER FE

Sonnenschutz inkl. motorischer Betätigung 24 Volt | inkl. beschichtetem Rahmen in RAL 9016 (Verkehrsweiß)

OKD Maß in cm	Sonnenschutz Typ Multifilm	Variante: Plissee
	EUR	EUR
50 / 100	3.533,-	auf Anfrage
50 / 150	3.722,-	auf Anfrage
60 / 60	3.406,-	auf Anfrage
60 / 90	3.533,-	auf Anfrage
60 / 120	3.659,-	auf Anfrage
70 / 135	3.795,-	auf Anfrage
80 / 80	3.586,-	auf Anfrage
80 / 150	3.924,-	auf Anfrage
90 / 90	3.679,-	auf Anfrage
90 / 120	3.834,-	auf Anfrage
90 / 145	3.964,-	auf Anfrage
100 / 100	3.793,-	auf Anfrage
100 / 150	4.063,-	auf Anfrage
100 / 200	4.330,-	auf Anfrage
100 / 240	4.556,-	auf Anfrage
100 / 250	4.608,-	auf Anfrage
100 / 300	4.869,-	auf Anfrage
120 / 120	4.008,-	auf Anfrage
120 / 150	4.190,-	auf Anfrage
120 / 180	4.374,-	auf Anfrage
120 / 240	4.743,-	auf Anfrage
120 / 250	4.793,-	auf Anfrage
120 / 270	4.903,-	auf Anfrage
125 / 125	4.066,-	auf Anfrage
125 / 250	4.838,-	auf Anfrage
135 / 230	4.838,-	auf Anfrage
140 / 140	4.264,-	auf Anfrage
150 / 150	4.394,-	auf Anfrage
150 / 180	4.606,-	auf Anfrage
150 / 200	4.741,-	auf Anfrage
150 / 210	4.817,-	auf Anfrage
150 / 240	5.005,-	auf Anfrage
150 / 250	5.070,-	auf Anfrage
150 / 270	5.198,-	auf Anfrage
150 / 300	5.397,-	auf Anfrage
180 / 180	4.933,-	auf Anfrage
200 / 200	5.328,-	auf Anfrage

Hinweise Typ Multifilm:

- Nur möglich für Aufsatzkränze ab 30 cm Höhe
- Nur möglich in Kombination mit Lüftung durch Kettenschubantriebe oder für starre Elemente

Um Beschädigungen am Sonnenschutzbehang zu vermeiden, ist eine Betätigung des Sonnenschutzes nur bei einem geschlossenen Element zulässig.

ANSTEUERUNG FÜR INNENLIEGENDEN SONNENSCHUTZ

Ansteuerung für 1 Stück mit Taster	636,- EUR
Ansteuerung für 2 bis 5 Stück mit Taster als Gruppe	1.561,- EUR
Ansteuerung für 1 Stück mit Funkfernbedienung	1.035,- EUR
Ansteuerung für 2 Stück mit Funkfernbedienung als Gruppe	1.208,- EUR
Ansteuerung für 3 bis 5 Stück mit Funkfernbedienung als Gruppe	1.526,- EUR

INFORMATION MULTIFILM

Folienbehang mit MULTIWAVE-Plissierung*
Lichttransmission 0,10 %, Strahlungsreflexion 84 %

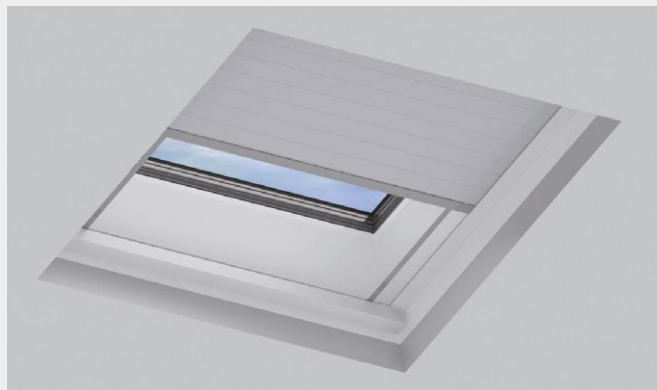

INFORMATION PLISSEE

Stoffbehang, Plisseestoff Weiß:
Reflektion: 75%, Absorption: 14%, Innenfarbe: Weiß,
Außenfarbe: Perlex Beschichtung - cremefarben,
Lichttransmission: 11%*

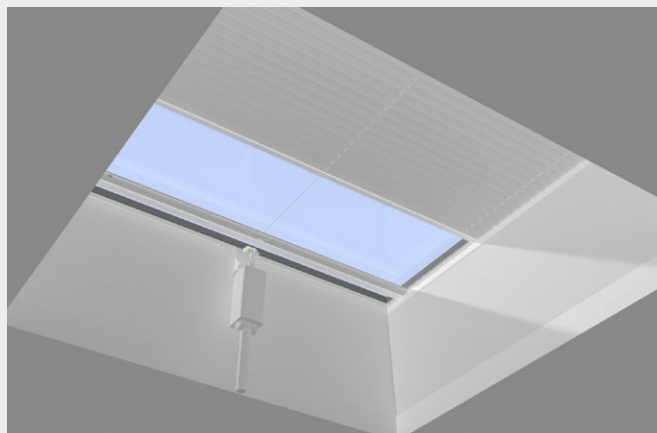

* Ausführungsbeispiel einer innenliegenden Verschattung

SONNENSCHUTZ AUSSENLIEGEND FÜR FLACHDACH FENSTER FE | FE 3°

Inkl. motorischer Betätigung 230 Volt

OKD Maß in cm	Rollladen	Rollladen inkl. SOLARMODUL	Markise
	EUR	EUR	EUR
50 / 100	2.910,-	3.425,-	7.043,-
50 / 150	3.246,-	3.761,-	7.117,-
60 / 60	2.715,-	3.230,-	
60 / 90	2.910,-	3.425,-	7.059,-
60 / 120	3.117,-	3.632,-	7.108,-
70 / 135	3.246,-	3.761,-	7.169,-
80 / 80	2.981,-	3.496,-	² 7.094,-
80 / 150	3.448,-	3.963,-	7.245,-
90 / 90	3.117,-	3.632,-	7.145,-
90 / 120	3.314,-	3.829,-	7.215,-
90 / 145	3.448,-	3.963,-	7.274,-
100 / 100	3.246,-	3.761,-	7.198,-
100 / 150	3.584,-	4.099,-	7.329,-
100 / 200	3.919,-		7.458,-
100 / 240	¹ 4.230,-		7.633,-
100 / 250	¹ 4.307,-		7.661,-
100 / 300	¹ 4.713,-		7.816,-
120 / 120	3.516,-	4.031,-	7.321,-
120 / 150	3.718,-	4.233,-	7.414,-
120 / 180	3.919,-		7.506,-
120 / 240	¹ 4.378,-		7.748,-
120 / 250	¹ 4.461,-		7.782,-
120 / 270	¹ 4.621,-		7.854,-
120 / 300	¹ 4.685,-		7.948,-
125 / 125	3.516,-		7.354,-
125 / 250	¹ 4.475,-		7.815,-
140 / 140	3.584,-		7.462,-
150 / 150	3.649,-		7.543,-
150 / 180	3.857,-		7.653,-
150 / 200	¹ 3.990,-		7.727,-
150 / 210	¹ 4.065,-		7.794,-
150 / 240	¹ 4.288,-		7.923,-
150 / 250	¹ 4.363,-		7.962,-
150 / 270	¹ 4.511,-		8.049,-
150 / 300	¹ 4.740,-		8.179,-
180 / 180			7.800,-
180 / 240			8.098,-
180 / 250			8.149,-
180 / 270			8.246,-
200 / 200			7.999,-

¹ nicht für Flachdach Fenster FE 3°

² nicht für Flachdach Fenster FE 0°

AUSSENLIEGENDER ROLLLADEN

RAL-Standardfarben ohne Aufpreis

RAHMEN

RAL 8019 Graubraun
RAL 9016 Verkehrsweiß
DB 703 Eisenglimmergrau

KOMBINATIONEN LAMELLEN

innen	außen
RAL 7035 Lichtgrau	RAL 8019 Graubraun
RAL 7035 Lichtgrau	DB 703 Eisenglimmergrau
RAL 9016 Verkehrsweiß	RAL 9016 Verkehrsweiß

Zulage andere RAL-Beschichtung (Rahmen) 828,- EUR

Zulage andere RAL-Beschichtung (Lamellen) 1.374,- EUR

Rollladen für Flachdach Fenster mit Scharnier Schmalseite,
Scharnier Längsseite auf Anfrage

Semitransparente Ausführung auf Anfrage

- inkl. Überlaststopp / Trennrelais und Elektronik für den Anschluss eines Jalousientasters 230 Volt
- Nachträglich einbaubare Version mit integriertem Solarmodul – ohne externe Stromversorgung (Flachdach Fenster FE | FE 3°)

AUSSENLIEGENDE MARKISE

GESTELL

RAL 9016 Verkehrsweiß
RAL 9006 Weißaluminium
RAL 8019 Graubraun

STOFFFARBE

Grau

Zulage andere RAL-Beschichtung (Gestell) 530,- EUR

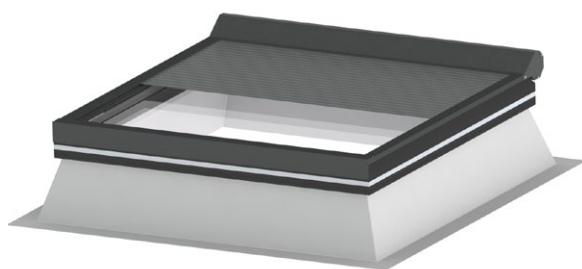

AUSSENLIEGENDER ROLLLADEN

Optional erhältlich mit Solarmodul

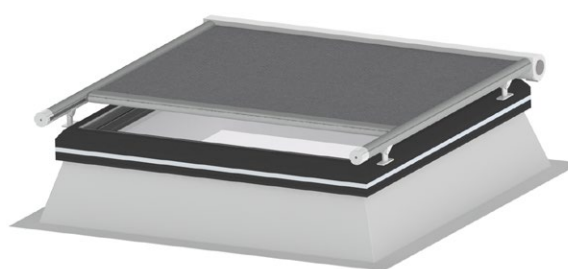

AUSSENLIEGENDE MARKISE

ELEKTROZUBEHÖR

WIND- UND REGENFÜHLERSET

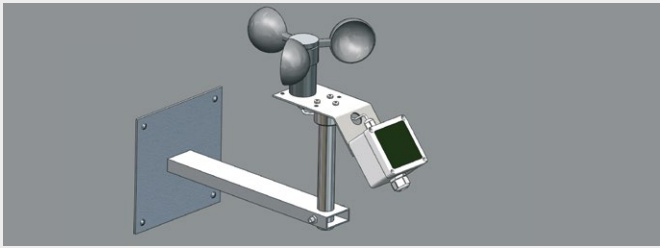

- Typ J: Wind- und Regenfühler mit Anzeige (Betrieb | Regen | Temperatur | Wind) inkl. Gehäuse, Schutzart IP 54, für 3 Gruppen mit max. 10 Motoren je Gruppe 2.469,- EUR
- Typ WRA501: Wind- und Regenfühler für RWA-Treppenhaus-Set 1.495,- EUR
- weitere Modelle für mehr als 3 Gruppen auf Anfrage

WIND- UND REGENFÜHLERSET TYP RB2

für bis zu 2 Gruppen

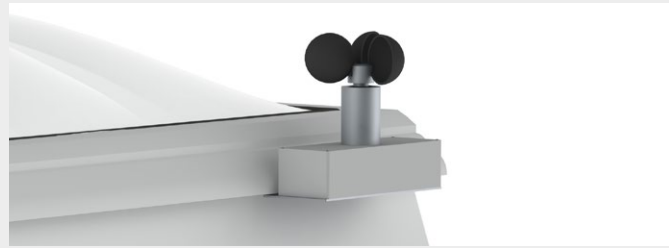

werkseitig am Element vormontiert.

Zulage verdeckte Kabelführung erforderlich, falls nicht durch Antriebsvariante eingerechnet 1.205,- EUR

REGENWÄCHTER

(für bis zu 2 Gruppen)

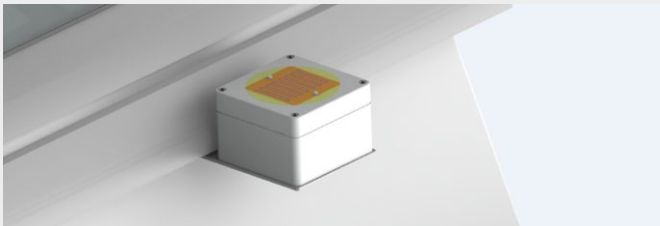

werkseitig am Element vormontiert.

Zulage verdeckte Kabelführung erforderlich, falls nicht durch Antriebsvariante eingerechnet 704,- EUR

LAMILUX RWA-TREPPENHAUS-SET 2,5A-1-1 EN BASIC

(geprüft nach DIN EN 12101-Teil 9 und 10; geometrische Rauchableitung)



bestehend aus:

RWA-Steuerzentrale mit Notstromversorgung, 2 RWA-Taster, 1 Lüftertaster

- Grundset (ohne Motor) 3.043,- EUR
- Mit 24 Volt-Motor 500 mm Hub und Konsole 4.146,- EUR

WEITERES ELEKTRO-/RWA-ZUBEHÖR



- 24-Volt Motor 500 mm-Hub 1.064,- EUR
- RWA-Taster (gelb/orange/blau/grau) 394,- EUR
- Rauchmelder für RWA-Treppenhaus-Set 394,- EUR
- Tastschalter (UP) ohne Kontrollleuchte 158,- EUR
- Tastschalter (AP) ohne Kontrollleuchte 134,- EUR

LAMILUX RWA-TREPPENHAUS-SET 2,5A-1-1 EN

(geprüft nach DIN EN 12101-Teil 9 und 10; geometrische Rauchableitung) mit integriertem RWA- und Lüftertaster



bestehend aus:

RWA-Steuerzentrale mit Notstromversorgung, 1 externer RWA-Taster

- Grundset (ohne Motor) 2.406,- EUR
- Mit 24 Volt-Motor 500 mm Hub und Konsole 3.406,- EUR



LAMILUX

SANIERUNGSLÖSUNGEN

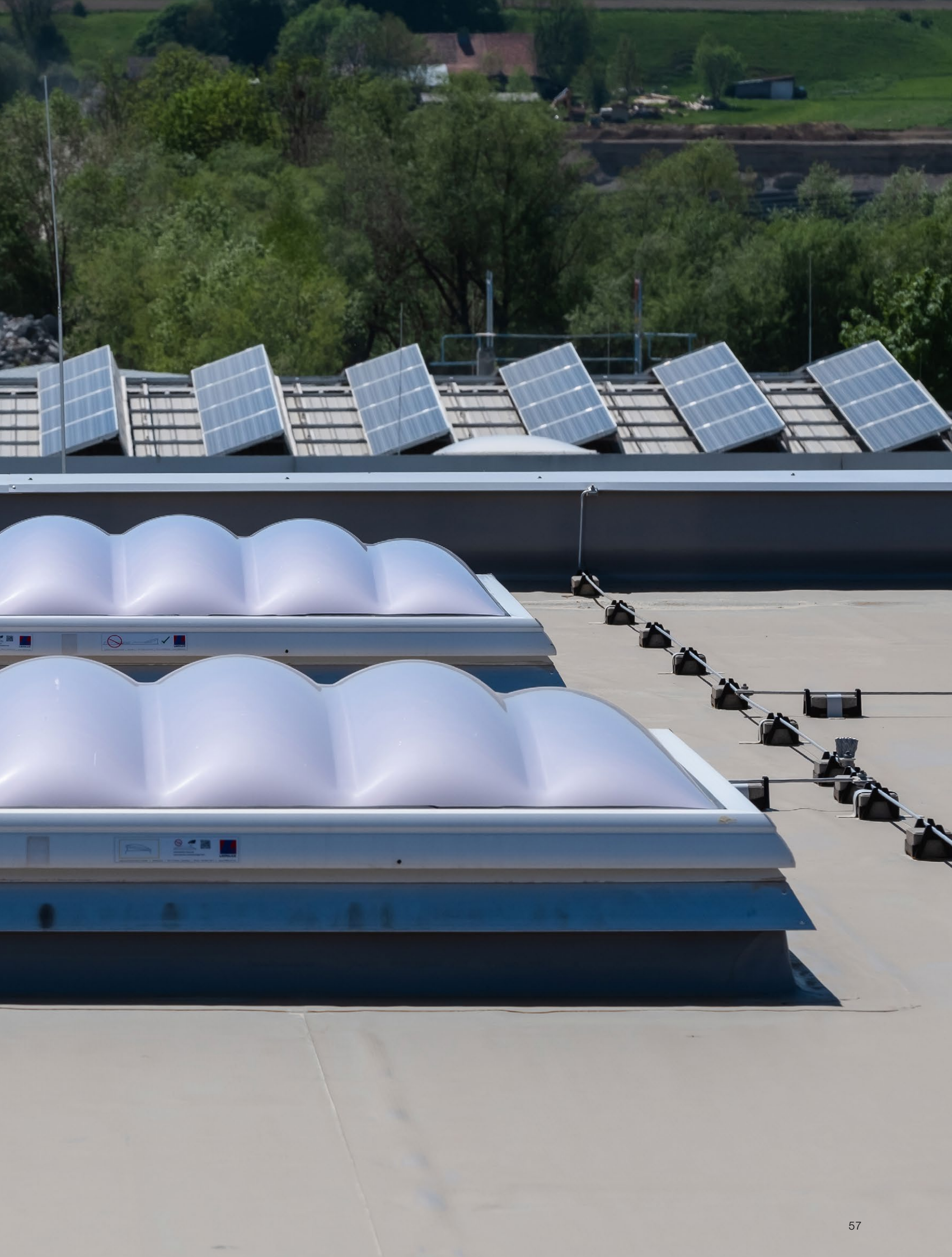

LAMILUX SANIERUNGSLÖSUNGEN

LAMILUX Lichtkuppel F100 W oder LAMILUX Flachdach Fenster F100

**LAMILUX Lichtkuppel oder
LAMILUX Flachdach Fenster**

Optionales Aufstockelement

Sanierungsrahmen

Vorhandener bauseitiger
Aufsatzkranz

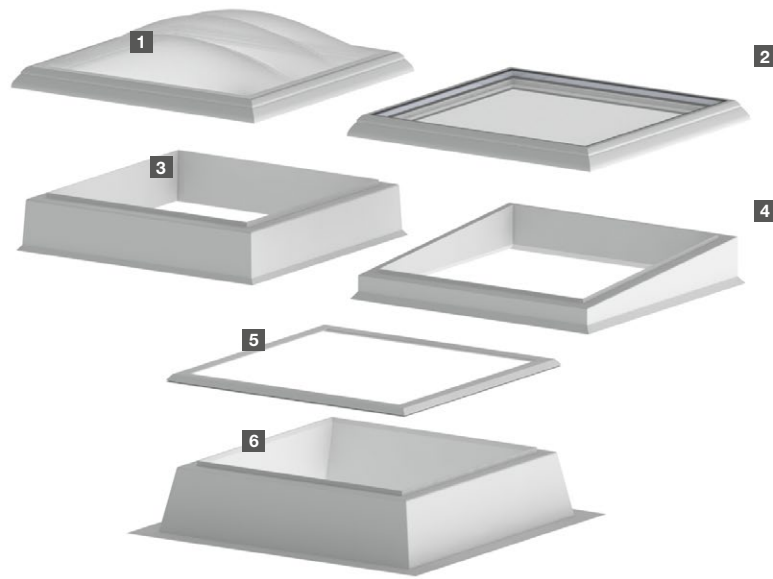

1 LAMILUX Lichtkuppel F100 W

2 LAMILUX Flachdach Fenster F100

3 GFK Aufstockelement

4 GFK Aufstockelement 5°

5 Sanierungsrahmen 1 oder 11

6 Vorhandener bauseitiger Aufsatzkranz

Die LAMILUX Aufstockelemente und Sanierungsrahmen werden bei Dachsanierungen auf vorhandene Aufsatzkränze aufgesetzt. Ihr Einsatz spart Zeit und Geld, da man auf das komplette Ersetzen der alten Aufsatzkränze verzichten kann. Bei Sanierung ist die Nachrüstung eines Durchsturzgitters möglich. Bitte informieren Sie sich auf S. 23, oder fragen Sie uns an. Wir beraten Sie gerne.

WELCHE MAßE SIND IM SANIERUNGSFALL WICHTIG?

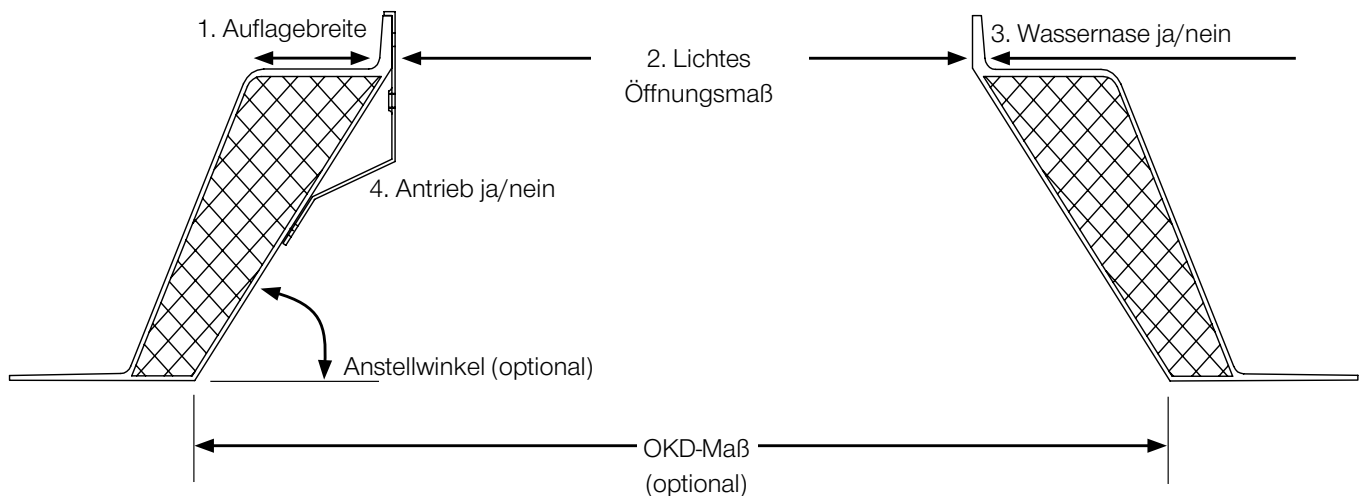

DREI BEISPIELE FÜR INDIVIDUELLE SANIERUNGSLÖSUNGEN

SANIERUNG ODER TAUSCH DES OBERTEILS

Kommt es zu Beschädigungen der Verglasung, etwa durch starken Hagel oder andere Einflüsse von außen, kann das Oberteil der Lichtkuppel ausgetauscht werden. Der Aufsatzkranz selbst kann im Dach bleiben, was Aufwand und Kosten niedrig hält. LAMILUX bietet hier vollen Service und individuelle Beratung.



Abb. 1 – Lichtkuppel F100 W mit Sanierungsrahmen* 1 oder 11

DACHSANIERUNG UND ERHÖHUNG DES DACHAUFBAUS

Werden heutzutage Dachflächen erneuert, liegt der Fokus auf der Energiebilanz der Gebäude. Oftmals wird zusätzliches Dämmmaterial auf der Dachfläche verbaut, wobei das Tageslichtelement seine gesetzlich vorgeschriebene Höhe von 15 cm über der wasserführenden Ebene unterschreitet. Dafür bietet LAMILUX ein Sortiment an Aufstockelementen, welche einfach auf dem bestehenden Aufsatzkranz montiert werden. Simpel, schnell und unkompliziert.

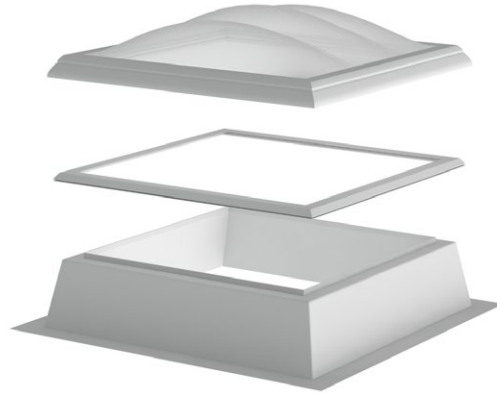

Abb. 2 – Lichtkuppel F100 W mit GFK Aufstockelement

ENERGETISCHE SANIERUNG BEI GLEICHZEITIGER OPTISCHER AUFWERTUNG

Wer eine Lichtkuppel saniert und gleichzeitig die Energiebilanz seines Gebäudes im Blick hat, für den ist Glas eine längerfristig rentable Alternative. Bessere Wärmedämmwerte sparen Energie und die Glasvariante ist eine attraktive Möglichkeit die Durchsturzicherheit zu gewährleisten. In vielen Fällen ist es deshalb eine wirtschaftliche Alternative, eine Lichtkuppel mit einem Flachdach Fenster zu sanieren und dabei die Kompatibilität der Systeme zu nutzen.



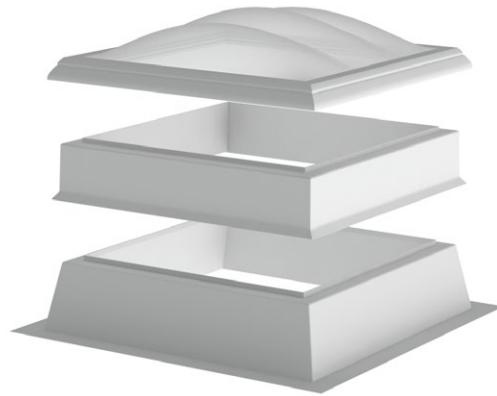

Abb. 3 – Flachdach Fenster F100 mit Sanierungsrahmen* 1 , 11

* optional, aber empfohlen. Ob ein Sanierungsrahmen notwendig ist, muss im Einzelfall entschieden werden (siehe Checkliste Sanierung S.61).

SANIERUNGSRAHMEN UND AUFSTOCKELEMENTE

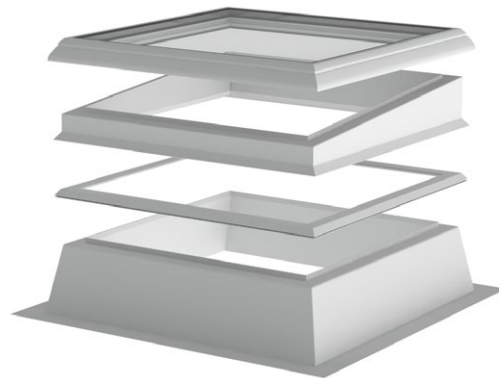
OKD Maß in cm	Sanierungs- rahmen 1 Aluminium	Sanierungs- rahmen 1S Aluminium mit Aluminium- Schlagregenschürze	Sanierungs- rahmen 11 PVC	Sanierungs- rahmen 11S PVC mit Aluminium- Schlagregenschürze	GFK Aufstockelement 20 cm	¹ GFK Aufstockelement 5° geneigt
						
	EUR	EUR	EUR	EUR	EUR	EUR
50 / 100	256,-	472,-	156,-	356,-	792,-	835,-
50 / 150	282,-	508,-	181,-	401,-	1.001,-	1.391,-
60 / 60	242,-	443,-	134,-	327,-	676,-	681,-
60 / 90	255,-	471,-	155,-	355,-	753,-	841,-
60 / 120	269,-	497,-	170,-	382,-	924,-	1.024,-
70 / 135	282,-	517,-	183,-	405,-	1.045,-	1.172,-
80 / 80	261,-	480,-	160,-	367,-	824,-	873,-
80 / 150	292,-	540,-	199,-	429,-	1.162,-	1.323,-
90 / 90	269,-	497,-	170,-	382,-	924,-	974,-
90 / 120	282,-	516,-	185,-	411,-	1.049,-	1.162,-
90 / 145	298,-	546,-	200,-	431,-	1.192,-	1.338,-
100 / 100	280,-	514,-	179,-	401,-	997,-	1.086,-
100 / 150	309,-	557,-	209,-	444,-	1.269,-	1.427,-
100 / 200	341,-	613,-	237,-	491,-	1.477,-	
100 / 240	369,-	660,-	258,-	528,-	1.637,-	
100 / 250	378,-	670,-	264,-	534,-	1.679,-	
100 / 300	480,-	783,-	329,-	616,-	1.910,-	
120 / 120	299,-	549,-	203,-	436,-	1.224,-	1.308,-
120 / 150	327,-	586,-	217,-	461,-	1.348,-	1.525,-
120 / 180	346,-	616,-	238,-	491,-	1.472,-	
120 / 240	383,-	682,-	268,-	545,-	1.718,-	
120 / 250	391,-	696,-	276,-	553,-	1.790,-	
120 / 270	406,-	720,-	286,-	570,-	1.833,-	
120 / 300	488,-	797,-	339,-	635,-	2.010,-	
125 / 125	307,-	554,-	209,-	444,-	1.268,-	1.371,-
125 / 250	391,-	696,-	276,-	553,-	1.779,-	
135 / 230	388,-	690,-	271,-	551,-		
140 / 140	327,-	579,-	225,-	477,-	1.366,-	1.692,-
150 / 150	346,-	616,-	240,-	519,-	1.466,-	1.854,-
150 / 180	368,-	650,-	258,-	546,-	1.601,-	
150 / 200	388,-	680,-	271,-	567,-	1.679,-	
150 / 210	383,-	682,-	271,-	570,-	1.710,-	
150 / 240	406,-	720,-	291,-	595,-	1.865,-	
150 / 250	406,-	722,-	297,-	609,-	1.919,-	
150 / 270	489,-	806,-	343,-	663,-	2.005,-	
150 / 300	502,-	829,-	359,-	688,-	2.130,-	
180 / 180	460,-	753,-	309,-	604,-	1.710,-	
180 / 240	489,-	806,-	341,-	659,-	2.005,-	
180 / 250	496,-	812,-	346,-	668,-	2.101,-	
180 / 270	502,-	829,-	356,-	687,-	2.162,-	
200 / 200	481,-	785,-	327,-	637,-	1.894,-	
200 / 250	502,-	829,-	359,-	688,-	2.130,-	
200 / 300	541,-	893,-	388,-	743,-	2.180,-	
225 / 225	502,-	829,-	359,-	688,-	2.130,-	
250 / 250	529,-	871,-	535,-	876,-	2.410,-	
250 / 270	535,-	884,-	552,-	900,-	2.456,-	
300 / 300	570,-	956,-	1.143,-	1.494,-	2.839,-	

Die Geometrie der vorhandenen Aufsatzkränze ist bei der Bestellung in nachfolgender Checkliste anzugeben.

¹ zur Sanierung mit LAMILUX Flachdach Fenster

- Die Sanierungsrahmen für runde Lichtkuppeln oder runde Flachdach Fenster sind auf S. 17 zu finden.

Bei blau hervorgehobenen Varianten ist bei Bedarf eine verkürzte Lieferzeit von 6 Arbeitstagen abgehend möglich.

CHECKLISTE: SANIERUNG VON LICHTKUPPELN



OBJEKT: **Ort:**
ausgefüllt von: **Anzahl:** Stück **Datum:**

Schritt 1a: Sanierungsmaße Bestandslichtkuppel

Fremdhersteller (wenn bekannt):

Aufsatzkranz **mit** Wassernase
 Aufsatzkranz **ohne** Wassernase

Schritt 1b: ausreichende Sanierungsmaße für LAMILUX-Lichtkuppeln

Außenmaß (Außenkante) PVC Rahmen: / cm

Geometrie TYP F80

Geometrie TYP F100

Hinweis TYP F100:
Bei neueren Lichtkuppeln befindet sich auf der Rahmen-Innenseite ein Aufkleber mit Produktinformationen (ein Foto davon ist ausreichend, dann sind keine weiteren Maße notwendig)

Schritt 2: Aufsatzkranz mit GFK Aufstockelement um 20 cm erhöhen:

GFK Aufstockelement 5° (geneigt, für besseren Wasserablauf bei Echtglas)

ja nein
 ja nein

Schritt 3: gewünschte Verglasung

opal / matt klar
 Kunststoff 2-schalig 3-schalig 4-schalig + schlagzäh + harte Bedachung
 Echtglas 2-fach Isolierglas 3-fach Isolierglas + Sonnenschutzglas

Schritt 4: Öffnungsvariante auswählen:

starr lüftbar verriegelt lüftbar als NRWG*
 längsseitig schmalseitig

*Ausführung als geprüftes natürliches Rauch- und Wärmeabzugsgerät (NRWG) nach EN 12101 / DIN 18232 nur nach technischer Klärung

Schritt 5: Antrieb auswählen:

Ausführung als Tandemantrieb (2 Antriebe pro Element / wenn bekannt)
 Antrieb vorhanden / Wird nicht ausgetauscht Antrieb wird benötigt Hub: mm
 Handspindel Pneumatikzylinder E-Motor 230 V E-Motor 24 V



zur Checkliste

Technische Änderungen vorbehalten

Das Urheberrecht an dieser Zeichnung ist gemäß dem Gesetz über Urheberrechte und verwandte Schutzrechte vom 9.9.1965 geschützt. Jegliche Verwertung dieser Zeichnung, insbesondere die Vervielfältigung und Weitergabe an Dritte bedarf unserer ausdrücklichen Genehmigung. Stand: 01/2021



LAMILUX

WEITERE TAGESLICHTELEMENTE





LAMILUX

FLACHDACH AUSSTIEG KOMFORT

ERLEBEN SIE UNSERE PRODUKTE IN AUGMENTED REALITY



Flachdach Ausstieg
Komfort Quadrat



Flachdach Ausstieg
Komfort Swing

FLACHDACH AUSSTIEG KOMFORT SWING



Der LAMILUX Flachdach Ausstieg Komfort Swing ermöglicht einen hohen Tageslichteinfall für exklusive Penthouse-Wohnungen in einer ästhetischen und architektonisch ansprechenden Umsetzung.

- klappt wie eine liegende Balkontür auf dank eines hydraulischen Antriebs
- öffnet in rund 25 Sekunden um 84 Grad
- in den Größen 100 cm x 300 cm sowie 100 cm x 350 cm verfügbar

FLACHDACH AUSSTIEG KOMFORT QUADRAT



Der neue Flachdach Ausstieg Komfort Quadrat steht den bisherigen Lösungen in nichts nach. In der Größe 200 cm x 200 cm ist er auch optimal für den Einsatz bei Wendeltreppen geeignet.

- öffnet in rund 45 Sekunden um seinen maximalen Öffnungswinkel von 70 Grad
- in der Größe 200 cm x 200 cm verfügbar
- 4 m² Lichtfläche

FLACHDACH AUSSTIEG KOMFORT SOLO



Dachausstiege ermöglichen den einfachen Zutritt aus dem Gebäudeinneren auf das Dach. So auch der Flachdach Ausstieg Komfort Solo für exklusive Dachgeschosswohnungen.

- komfortabler Zugang zum Dach
- in der Größe 120 cm x 350 cm verfügbar
- angenehmes Raumklima dank hoher Energieeffizienz und 3fach-Verglasung

Preise auf Anfrage, wir erstellen Ihnen gern ein individuelles Angebot.

SIE SUCHEN NACH NOCH MEHR TAGESLICHT?

KENNEN SIE SCHON UNSER

LAMILUX MODULARES GLASDACH MS78?



Mehr Licht – hoher Glasanteil durch Modulgrößen bis 1,30 m x 3,00 m



Noch mehr Licht – volle Lichtfläche durch Flügel ohne Einspannrahmen



Mehr Luft – maximale Lüftungsfläche durch unbeschränkte Flügelanordnung



Nachhaltiges Produktdesign ermöglicht geschlossenen Rohstoffkreislauf durch sortenreines Recycling

SEP



Stoßüberdeckendes Entwässerungsprofil
Höchste Sicherheit ab der ersten Dichtungsebene

NFI



Native Flügelintegration
Homogene Optik von Flügeln und Festelementen

SAM



Selbstausrichtende Modulverbindung
V-Nut vereinfacht den passgenauen Einbau



Optimierter Bauablauf
komplette Montage vom Dach aus in einem Zug inkl. dampfdichtem Anschluss

UNSERE REFERENZSEITE – INSPIRATION AUS DER PRAXIS

Architektur lebt von guten Ideen und Inspirationen. Unsere Referenzseite zeigt deshalb eindrucksvoll, wie vielfältig LAMILUX Tageslichtsysteme in unterschiedlichsten Projekten eingesetzt werden: Von modernen Bürogebäuden über Sport- und Veranstaltungshallen bis hin zu Schulen, Einkaufszentren oder Wohnhäusern.

Dabei geht es nicht allein um die technischen Raffinessen unserer Produkte, sondern um die einzigartige Wirkung des Tageslichts, das wir ins Gebäude bringen. Jedes Projekt kommt mit individuellen Anforderungen, die wir auf dieser Seite teilen und Ihnen praxisbezogene Lösungen demonstrieren, wie auch Sie Gebäude mit Tageslicht füllen. Egal ob Sanierung oder aufwendiges Brandschutzkonzept – Mit jedem Projekt öffnen wir ein Fenster in die Praxis und geben konkrete Einblicke, wie unsere Systeme Energieeffizienz, Funktionalität und Design miteinander verbinden.

Das erwartet Sie:

- Gezielte Suche für jede Anforderung: Mit der intelligenten Filterfunktion können Referenzen nach Produktart, Gebäudetyp, Land, aber auch nach Kriterien wie Rauch- und Wärmeabzug oder Sanierung ausgewählt werden. So finden Besucher in Sekundenschnelle die Projekte, die für ihre eigene Planung am relevantesten sind.
- Echte Eindrücke statt trockener Daten: Umfangreiche Bildergalerien und Videos geben einen lebendigen Eindruck der Projekte. So lassen sich Architektur, Lichteinfall und technische Lösungen hautnah erleben.
- Direkt vor Ort: Durch die direkte Google-Maps-Verknüpfung sehen Besucher sofort, wo sich das Projekt befindet. Das hilft ihnen es geographisch in die Umgebung einzuordnen oder sogar selbst zu besuchen.
- Einfach weitergeben: Mit der integrierten Teilen-Funktion können spannende Referenzen unkompliziert an Kollegen und Partner per Mail oder WhatsApp versendet sowie per Social Media geteilt werden.

Inspiration zum Entdecken

LAMILUX bietet mit diesen Funktionen individuelle Inspiration genau so, wie sie gebraucht wird. Sie planen ein Sanierungsprojekt in Deutschland mit einem großflächigen Glasdach samt RWA-Funktion? Geben Sie diese Kriterien einfach in die Suchfunktion ein und gelangen Sie unter anderem zur Eggenhalle in München. Dort begleitete LAMILUX die Umwandlung einer Industriehalle in eine moderne Actionsporthalle – mit dem imposanten Glasdach PR60 und integrierten PV-Modulen. Entdecken Sie hier die Referenz inklusive Interview mit Maria Hirmsperger, Partnerin bei Behnisch Architekten.

QR-Code scannen und
LAMILUX Referenzseite
besuchen!

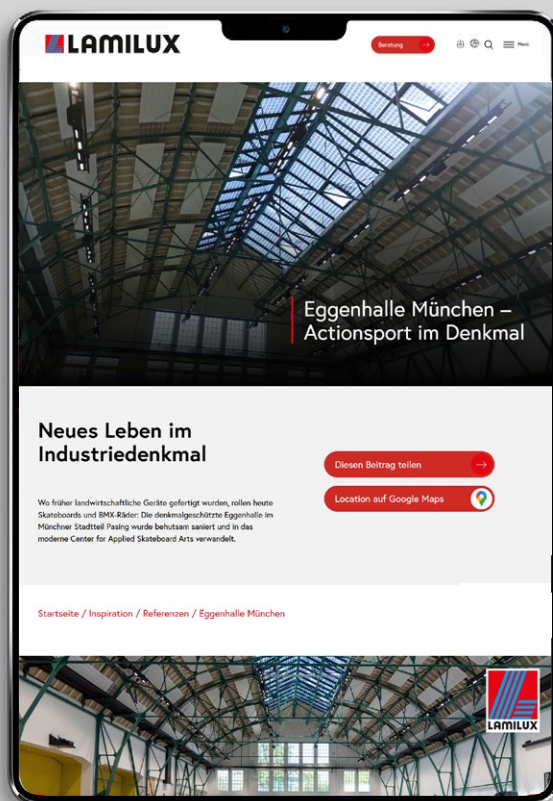
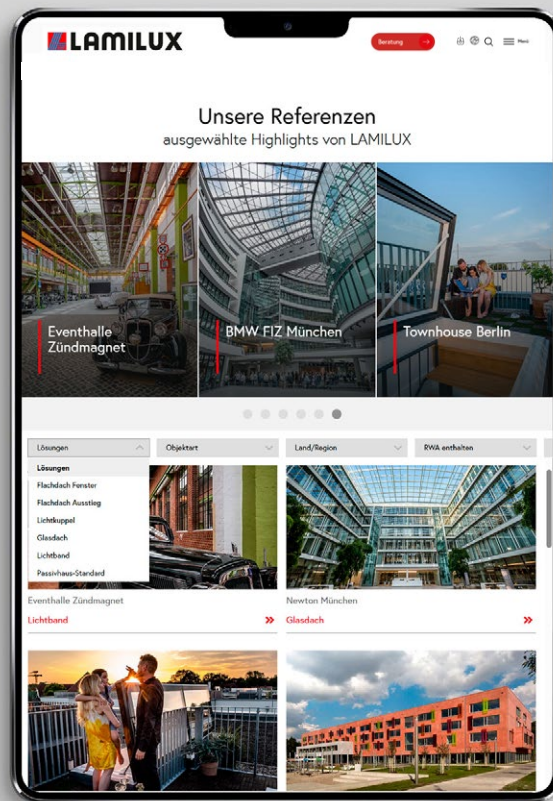

LAMILUX TAGESLICHTSYSTEME

TAGESLICHT IN INNOVATIVER BESTFORM

1 Lichtband S

7 Lichtband B

2 Lamellenlüfter AEROJET

8 Flachdach Fenster F

3 Doppelklappenlüfter PHÖNIX

4 Mehrzwecklüfter MEGAPHÖNIX

11 Flachda

5 Lichtkuppel F100 W

6 Lichtband W/R



13 Flachdach Fenster Pyramide/ Walm

14 Flachdach Ausstieg Komfort

15 Modulares Glasdach MS78

100

9 Brandschutz Fenster REI

10 Glasdach PR60

16 Flachdach Fenster F100/FE rund

Flachdach Fenster FE

12 Lamellenfenster AIRSTREAM

Unsere LAMILUX Tageslichtsysteme
tageslicht.lamilux.de



GLOSSAR

Aa-Wert (m²)	Gibt an wieviel Rauch- und Wärme durch das NRW abgeführt werden können (Aerodynamischer Wert). Durch Prüfungen nach DIN EN 12101-2 verifiziert. Wichtig: Abgrenzung zum Ageo-Wert!
Ageo-Wert (m²)	Angabe wieviel geometrische Fläche durch das Öffnen des Elements freigegeben wird. Wichtig: Abgrenzung zum Aa-Wert!
Anschlagseite	Gegenüberliegende Seite zur Öffnung des Elements. An der Anschlagseite sind die Schaniere befestigt.
Aufsatzkranz schräg	Bei dieser Geometrie ist lichte Maß 18cm kleiner als das OKD
Aufsatzkranz steil	Bei dieser Geometrie ist lichte Maß 11,6cm kleiner als das OKD
Aufstockelement	Mit diesem Element ist es möglich die Aufbauhöhe zu vergrößern, ohne das Lichte Maß des Elements zu verkleinern
Baustoffklasse	(Siehe S. 2)
Brandverhalten	(Siehe S. 2)
Dampfdiffusionsoffen	Physikalische Eigenschaft aller Kunststoffverglasungen. Feuchtigkeit kann durch die Verglasung nach außen diffundieren. Daher ist Kondensat-/Tröpfchenbildung im Scheibenzwischenraum möglich, die jedoch wieder nach außen diffundiert oder durch das Profil nach außen abgeleitet wird.
Drehpunktverlagerung	Um ein Anschlagen langer Antriebe an die bauseitige Unterkonstruktion zu vermeiden, ist im Einzelfall eine Verlagerung der Motorkonsole nach unten nötig
Einhängeschürze	Aluminiumprofil zur Verwahrung des Dachabdichtungsanschlusses am Aufsatzkranz
Einscheibensicherheitsglas (ESG)	Weist durch spezielle Wärmebehandlung im Herstellungsprozess eine erhöhte Stoß- und Schlagfestigkeit auf. Im Bruchfall zerfällt das Glas in viele kleine Stücke ohne scharfe Kanten, wodurch sich die Verletzungsgefahr reduziert. Lamilux Flachdach Fenster werden ausschließlich und ohne Aufpreis in ESG ausgeführt
Einschiebling	Befindet sich im Profil des Oberteils. Der Öffner wird mit Hilfe des Flügelböckchens daran befestigt
Feuerwiderstand	(Siehe S. 2)
Fußflansch	Waagrechtter Anteil des Aufsatzkranzes welcher direkt mit der UK verbunden wird. Standardbreite sind 16cm. Auf Anfrage sind Sonderausführungen (gedämmt, abgekantet, verbreitert) möglich
Gleichlaufregelung	Bei Tandemmotoren sorgt diese Regelung für das gleichmäßige Öffnen/Schließen des Elements
Hubhöhe	Angabe wie weit der Öffner ausfahren kann und dabei das Element auf einer Seite öffnet
Hubkraft	Angabe in Newton (N), wie stark ein Öffner ist. Je nach Gewicht des Oberteils sind etwaig stärkere Motore auszuwählen.
Kettenschubantrieb	Waagrecht konstruierter Motor, der nicht in die Deckenöffnung hineinragt. Auch verblendet oder komplett versenkt lieferbar
lichtes Maß	Öffnung an der Oberkante des Aufsatzkranzes. Wichtig ist die Unterscheidung zum OKD.
lüftbar verriegelt	Standard bei Elementen, die (zunächst) ohne Öffner geliefert werden. Die Nachrüstung eines Öffners ist einfach möglich
matthelle Einfärbung (MHF)	Durch matthelle Einfärbung der Verbundsicherheitsfolie kann eine direkte Blendwirkung vermieden werden.
Montageanleitungen (interaktiv)	https://tageslicht.lamilux.de/service/montage
Motorkonsole	Befestigung des Öffners am Aufsatzkranz. Im Einzelfall siehe auch "Drehpunktverlagerung"
Oberteil	Bezeichnung für ein Teil des gesamten Elements bestehend aus Einfassrahmen/-Profil und Verglasung
Öffnerseite	Gegenüberliegende Seite zur Anschlagseite. An der Öffnerseite sind die Motore befestigt.
OKD / Rohbauöffnung	Oberkante-Deckenöffnung, Größe der Öffnung im Dach, Bestellgröße. Wichtig ist die Unterscheidung vom lichten Maß
opak	Lichtundurchlässige Kunststoffverglasung
opal	Standardausführung bei Lichtkuppeln vergleichbar mit dem sog. Milchglas
PC-Verlasung	Keine kuppelförmige Kunststoffverglasung, die aber aufgrund des Mehrkammernaufbaus den U-Wert des Oberteils verbessern kann. Montiert wird diese unterhalb der Kuppelschalen.
Rauchlift	Begriff für ein natürliches Rauch und Wärmeabzugsgerät (RWG / RWA) nach DIN-EN 12101-2
Rohbaumaß	siehe "OKD/Rohbauöffnung"
Sandwichklappe	Lichtundurchlässiges Element, das anstatt einer Verglasung ein lichtundurchlässiges Paneel enthält
Schalldämmwert	Gibt in dezibel (db) an um wieviel sich die Lautstärke von innen nach außen (oder umgekehrt) verringert
Schlagregendichtheit	siehe Leistungsklassen
schlagzäh	beschreibt die Eigenschaft der PET-Kunststoffverglasung, welche "durchsturz sicher beim Einbau" (= bis max. 1 Jahr nach Einbau) und auch resistenter gegen Hagelschlag ist.
Schneelast	Je nach Standort und Einbausituation auf die Verglasung wirkende Last, sollte sich Schnee darauf sammeln. Bitte lassen Sie sich in schneereichen Gebieten von uns beraten! (Siehe S. 2)
Spindelhubantrieb	Senkrecht konstruierter Öffner, der je nach Hubhöhe in die Deckenöffnung hineinragt
Spoiler	Auch "Eckspoiler" genannt. Werden bei NRWs in Steilgeometrie benötigt um den Aa-Wert zu verbessern.
starr	Ausführung des Elements, wenn dieses permanent geschlossen bleiben soll. Die Nachrüstung eines Öffners ist nur sehr aufwendig möglich. Im Standard werden die Elemente "lüftbar verriegelt" ausgeführt
U-Wert	Wärmedurchgangskoeffizient in W/m ² K gibt an wieviel Energie durch ein Material oder ein Element hindurchgelangt. Umso kleiner der Wert, umso besser die Wärmedämmeigenschaften. Wichtig hierbei sind die untergestellten Buchstaben um Gleiches mit Gleichem zu vergleichen. (Ug / Uw / Ur / ...)
Verbundsicherheitsglas (VSG)	Die unterste Scheibe der Flachdach Fenster (F100, F) ist in dieser Qualität ausgeführt. Dies ist Vorschrift im Überkopfbereich. Bei einer Beschädigung fallen keine Splitter herunter, da diese von einer Folie zwischen den beiden Scheiben einer VSG-Scheibe gehalten werden.
Windlast	Je nach Standort und Einbausituation auf das Element wirkende Last. Bitte lassen Sie sich bei hohen Gebäuden und/oder exponierten Lagen von uns beraten! (Siehe S. 2)

ALLGEMEINE GESCHÄFTSBEDINGUNGEN

Richtpreis ohne Mehrwertsteuer | - gültig: ab Mai 2023 -
unverbindliche Preisempfehlungen | vorher erschienene Listen verlieren ihre Gültigkeit.

I. GELTUNGSBEREICH - ALLGEMEINES

- Diese Bedingungen gelten für die Firmen LAMILUX Heinrich Strunz Holding GmbH & Co. KG, LAMILUX Heinrich Strunz GmbH, LAMILUX Composites GmbH und LAMILUX Immobilien GmbH, welche zusammenfassend als „LAMILUX Gruppe“ bezeichnet werden.
- Unsere Bedingungen gelten für alle gegenwärtigen und zukünftigen Geschäfte mit unserem Vertragspartner, im Folgenden Kunde genannt. Sie gelten spätestens mit Entgegennahme der Ware seitens des Kunden als vereinbart. Unsere Bedingungen gelten ausschließlich, auch wenn wir abweichenden Einkaufsbedingungen oder Gegenbestätigungen, die wir hiermit ausdrücklich ablehnen, nicht widersprechen. Sämtliche Lieferverträge, sonstige Vereinbarungen und Abweichungen von unseren Bedingungen werden für uns erst bindend, wenn wir ausdrücklich schriftlich deren Geltung zustimmen.
- Unser Stillschweigen auf rechtsgeschäftliche Erklärungen des Kunden bedeutet niemals Zustimmung.
- Zwischenverkauf bleibt vorbehalten.
- Die Abtretung von gegen uns gerichteten Forderungen bedarf unserer ausdrücklichen und schriftlichen Zustimmung.
- Sämtliche zur Erstellung von Angeboten übergebenen Unterlagen und Informationen, insbesondere Leistungsverzeichnisse, haben rein informativen Charakter und werden nur nach ausdrücklicher Erklärung unsererseits Vertragsbestandteil.
- Soweit wir eine Werkleistung erbringen gilt die VOB/B in der jeweils geltenden Fassung mit den sich aus unseren Bedingungen ergebenden Änderungen.

II. MONTAGEBEDINGUNGEN

- Falls unsere Produkte nach dem Vertrag durch uns montiert werden, gilt die VOB/B und zusätzlich folgende Bedingungen: Schutzgerüste, Auffangnetze gemäß den Unfallverhütungsvorschriften sind uns kostenlos zur Verfügung zu stellen. Entstehen uns zusätzliche Aufwendungen dadurch, dass der Kunde unzutreffend mitgeteilt hat, dass bauseits alle Voraussetzungen vorliegen und die Montageleistungen erbracht werden können, so ist der Kunde verpflichtet, diesen zusätzlichen Aufwand nach entsprechender Berechnung zu tragen. Durch wetterbedingte Unterbrechungen der Montage geraten wir nicht in Verzug. Technische Zeichnungen sind durch den Kunden schriftlich freizugeben. Vereinbarte Fristen laufen erst mit dem Zugang der Freigabe durch den Kunden. Die DIN 18299 gilt mit der Maßgabe, dass Aufmaßzeichnungen nur geschuldet werden, wenn die Leistung durch ein Aufmaß in Tabellenform nicht nachvollziehbar ist.
- Der Kunde hat auf eigene Kosten und Gefahr dafür Sorge zu tragen, dass sein Bauvorhaben die erforderlichen bautechnischen und statischen Voraussetzungen für eine ordnungsgemäße Montage unserer Produkte im Einklang mit den maßgeblichen gesetzlichen Vorschriften aufweist. Liegen diese Voraussetzungen nicht vor, übernehmen wir dafür weder Gewähr noch Haftung.

III. ANGEBOT - VERTRAGSCHLUSS - ANGEBOTSUNTERLAGEN

- Unsere Angebote sind stets freibleibend.
- Die Bestellung des Kunden stellt ein bindendes Angebot dar, das wir durch Zusendung einer Auftragsbestätigung, die für den Umfang der Leistung maßgeblich ist, oder durch Lieferung annehmen können. Nicht zu unseren Leistungen gehören die bauseitig zu schaffenden Montagevoraussetzungen.
- An Abbildungen, Zeichnungen, Kalkulationen und sonstigen Unterlagen behalten wir uns Eigentums- und Urheberrechte vor. Weiterhin bedarf deren Weitergabe an Dritte unserer ausdrücklichen schriftlichen Zustimmung.
- Wirtschaftlichkeitsberechnungen und darin enthaltene Ertragsprognosen stellen lediglich Berechnungsbeispiele dar und sind unverbindlich.

IV. PREISE

- Die im Kaufvertrag angegebenen Preise sind bei einer vereinbarten Lieferfrist bis zu 4 Monaten bindend. Die Preisberechnung erfolgt ausschließlich in EURO.
- Bei einem Auftragswert von unter EUR 1.500,00- werden Versand- und Verpackungskosten zum Selbstkostenpreis maximal jedoch in Höhe von 15% der Auftragswertes berechnet. Sonst verstehen sich die Preise im Inland (ausgenommen deutsche Inseln) frachtfrei Empfangsstation, für Auslandslieferungen frei deutsche Grenze. LAMILUX-Rollenwaren und Platten ab 200 m² frei.
- Bei Rechnungsbeträgen unter EUR 10.000,00 akzeptieren wir keinen Sicherheitseinbehalt. Bei den genannten Rechnungsbeträgen erbringen wir Sicherheit nur, wenn der Kunde die Kosten hierfür trägt.

IVa. MATERIALPREISGLEITKLAUSEL

- Ein Vertragspartner hat Anspruch auf eine Anpassung der Vertragspreise, wenn die Materialpreise nach Vertragsschluss aus Gründen steigen oder sinken, die zum Zeitpunkt der Angebotsabgabe für die Vertragspartner nicht vorhersehbar waren. Dies gilt nicht für Verträge, in denen die geschuldeten Bauleistungen innerhalb einer Frist von maximal vier Monaten ab Vertragsschluss vollständig erbracht werden.
- Zu berücksichtigen sind die jeweils aktuellen Kostenänderungen, soweit diese konkret bei der Abwicklung des Auftrages anfallen und kalkulatorisch nicht vorhersehbar waren. Außer Betracht bleiben Kostenänderungen, soweit diese vom jeweiligen Vertragspartner selbst zu vertreten sind oder soweit diese aus Umständen resultieren, die der jeweilige Vertragspartner selbst schuldhaft gesetzt hat.
- Der Anpassungsanspruch ermittelt sich wie folgt:
 - Steigt der Materialpreis im Vergleich zu dem Materialpreis, welchen wir unserem Vertragspreis zugrunde gelegt haben, um mehr als die übliche Preisschwankung, so sind die Mehrkosten vom Kunden auf unser Verlangen gesondert zu vergüten. Sinkt der Materialpreis im Vergleich zu dem Materialpreis, welchen wir unserem Vertragspreis zugrunde gelegt haben, um mehr als die übliche Preisschwankung, ist dieser Minderpreis auf Verlangen des Kunden bei Ermittlung unserer Vergütung zu berücksichtigen. Die übliche Preisschwankung beträgt in der Regel 3 %.
 - Unsere Vergütung erhöht sich im Fall einer zu berücksichtigenden Preissteigerung um die Differenz zwischen den tatsächlich angefallenen Materialkosten (Mktsächlich) und den Materialkosten, die ohne die eingetretene Preiserrhöhung tatsächlich angefallen wären (Mkursorprünglich). Vereinbarte Nachlässe sind zu berücksichtigen. Um diesen Betrag passt sich die Auftragssumme an. Unsere Vergütung reduziert sich im Fall einer zu berücksichtigenden Preiserminderung um die Differenz zwischen den Materialkosten, die ohne die eingetretene Preiserminderung tatsächlich angefallen wären (Mkursorprünglich) und den tatsächlich angefallenen Materialkosten (Mktsächlich). Vereinbarte Nachlässe sind zu berücksichtigen. Um diesen Betrag passt sich die Auftragssumme an. Zur Ermittlung der Erhöhung oder Reduzierung unserer Vergütung nach lit. b und c hat der jeweilige Vertragspartner jeweils die Mkursorprünglich auf geeignete und nachvollziehbare Weise nachzuweisen, beispielsweise durch Vorlage einer zum Zeitpunkt der Angebotserstellung gültigen Preisliste eines geeigneten Lieferanten. Wir sind in diesem Fall auf Verlangen angehalten, den Vertragspreis so aufzuschlüsseln, dass der enthaltene Anteil der Materialkosten ersichtlich ist. Die Mktsächlich sind ebenfalls geeignet und nachvollziehbar nachzuweisen, bspw. durch eine zum Zeitpunkt der erfolgten Bestellung gültige Preisangabe des Lieferanten.
- Der Anpassungsanspruch bezieht sich nur auf jenes Material / jenen Anteil des Materials, auf den sich die Preisänderung auswirkt. Ggf. ist zu differenzieren zwischen Material, welches noch zum ursprünglich angesetzten Materialpreis beschafft werden konnte und Material, auf welches sich die Preisänderung auswirkt.
- Wir sind im Regelfall nicht verpflichtet, den von uns vorgesehenen Bauablauf aufgrund vorbestehender Preisänderungen zu ändern, insbesondere müssen wir den Bestell- oder Fertigungszeitpunkt nicht vorziehen oder nach hinten verschieben und infolgedessen Material oder gefertigte Bauteile einlagern bzw. erst später mit der Fertigung beginnen.
- Ansprüche aus gestörtem Bauablauf bleiben von dieser Klausel unberührt.

V. ZAHLUNGSBEDINGUNGEN

- Unsere Kaufpreise und Werkvergütungen sind fällig und zahlbar:
 - bei Wartungs- und Montageleistungen innerhalb 10 Tagen nach Rechnungsdatum netto,
 - bei Werkleistungen 30% der Auftragssumme bei Eingang unserer Auftragsbestätigung und 60% nach Anlieferung der zu liefernden Materialien. Abschlagsrechnungen sind fällig und zahlbar innerhalb 10 Tagen nach Rechnungsdatum mit 2% Skonto oder innerhalb 18 Tagen netto. Bei Inanspruchnahme der Prüfungsfrist von 2 Monaten für Schlussrechnungen hat die Zahlung netto zu erfolgen. Im Falle nicht erfolgten Abrufes ist die Forderung 4 Wochen nach dem vorgesehenen Liefertermin fällig.
 - bei reinen Warenlieferungen innerhalb 14 Tagen nach Rechnungsdatum mit 2 % Skonto oder innerhalb 30 Tagen netto. Spätestens 30 Tage nach Erhalt der Lieferung kommt der Kunde auch ohne Mahnung in Verzug.
 - Diese Zahlungsvereinbarungen stehen unter dem Vorbehalt einer Deckungszusage durch unseren Kreditversicherer, bzw. der Gestellung einer Bankbürgschaft.
- Die Aufrechnung mit anderen als unbestrittenen oder rechtskräftig festgestellten Gegenansprüchen bedarf unserer Zustimmung.
- Wechsel werden nur nach vorheriger Vereinbarung angenommen, Diskont und Spesen gehen zu Lasten des Kunden. Wechsel müssen notenbankfähig sein. Werden Wechsel nicht fristgerecht überwiesen, kann sofortige Bezahlung verlangt werden.
- Tritt in den Vermögensverhältnissen des Kunden eine wesentliche Verschlechterung ein, entstehen insbesondere hinsichtlich seiner Kreditwürdigkeit Bedenken (fruchtlose Vollstreckungsmaßnahmen, Aufhebung der Warenkreditversicherung o. ä.), sind wir berechtigt, unsere Leistung zu verweigern bis - nach unserer Wahl - eine Vorauszahlung erfolgt oder für die Zahlung eine angemessene Sicherheit geleistet ist. Wird unserem Verlangen nach Vorauszahlung oder Sicherheitsleistung nicht innerhalb angemessener Frist - in der Regel zwei Wochen - entsprochen, so sind wir ohne Setzung einer weiteren Frist berechtigt, vom Vertrag zurückzutreten oder Schadensersatz wegen Nichterfüllung zu verlangen. Ist das Geschäft für den Kunden ein Handelsgeschäft, so können wir bei Vorliegen der vorstehenden Voraussetzungen nach unserer Wahl entweder die unverzüglich zu zahlende Bezahlung aller fälligen oder noch nicht fälligen Ansprüche aus sämtlichen mit ihm bestehenden Verträgen oder Sicherheitsleistung wegen dieser Ansprüche verlangen. Wir sind berechtigt, die Erfüllung bis zur Bezahlung oder Sicherheitsleistung zu verweigern.

VI. LIEFERZEIT - GEFÄHRÜBERGANG

- Lieferzeitangaben erfolgen nur annähernd. Wir leisten für die Einhaltung keine Gewähr. Wir kommen nur in Verzug, wenn wir die Umstände, die zum Ausbleiben der Leistung führen, zu vertreten haben. Schadensersatzansprüche des Kunden wegen Verzugs oder Nichterfüllung sind, außer im Falle groben Verschuldens, ausgeschlossen.
- Im Falle höherer Gewalt oder sonstiger unvorhersehbarer außergewöhnlicher und unverschuldeter Umstände - z. B. bei Materialbeschaffungsschwierigkeiten, Betriebsstörungen, Streik, Aussperrung, Mangel an Transportmitteln,

behördlichen Eingriffen, Energieversorgungsschwierigkeiten, Mangel an Arbeitskräften usw. - auch wenn sie bei Vorlieferanten eintreten - verlängert sich, wenn wir an der rechtzeitigen Erfüllung unserer Verpflichtung behindert sind, die Lieferfrist in angemessenem Umfang. Wird durch die genannten Umstände die Lieferung oder Leistung unmöglich oder unzumutbar, so werden wir von der Lieferverpflichtung frei. Sofern die Lieferverzögerung länger als 2 Monate dauert, ist der Kunde berechtigt, vom Vertrag zurückzutreten. Verlängert sich die Lieferzeit oder werden wir von der Lieferverpflichtung frei, so können hieraus keine Schadensersatzansprüche gegen uns hergeleitet werden. Auf die genannten Umstände können wir uns nur berufen, wenn sie den Kunden unverzüglich benachrichtigen.

- Lieferungen - auch frei Baustelle oder frei Lager - erfolgen auf Gefahr des Kunden, wobei eine für LKW mit Gesamtgewicht bis 38 t befahrbare Straße vorausgesetzt wird. Baustoffe und Bauteile müssen auf dem Baugelände ohne die Notwendigkeit von Zwischentransporten gelagert werden können. Liegen die vorgenannten Voraussetzungen nicht vor und entstehen uns Mehraufwendungen, werden diese dem Kunden gesondert in Rechnung gestellt.
- Die Gefahr geht mit Verladebeginn im Werk auf den Kunden über, auch wenn Teillieferungen erfolgen oder wir noch Montageleistungen schulden. Sofern das angefahrne Material nicht nur ebenerdig abgesetzt, sondern auf Wunsch des Kunden anderweitig an bzw. auf das Objekt verbracht werden soll, übernehmen wir keine Haftung für eventuell daraus entstehende Schäden.
- Soweit wir aufgrund der Vorschriften aus dem Verpackungsgesetz zur Rücknahme von Verpackungsmaterial (insbesondere Transportverpackung) verpflichtet sind, hat der Kunde das entsprechende Material entweder auf seine Kosten und Gefahr an uns zurückzuliefern oder die Kosten einer erforderlichen Entsorgung zu tragen.

VII. AUFTRAGSSTORNIERUNGEN UND RÜCKLIEFERUNG

- Auftragsstornierungen sind grundsätzlich ausgeschlossen, da die Produkte in der Regel auf Kundenwunsch gesondert gefertigt und konfektioniert wurden.
- Bei kulantenweise akzeptierten Auftragsstornierungen verlangen wir als Arbeitsaufwand und Verwaltungskosten mindestens 15 % des Nettowarenwertes der Angebotssumme.
- Rücksendungen von Waren werden auf Kosten und Gefahr des Kunden nur nach vorheriger Vereinbarung angenommen. Für den Fall, dass die zurückgesandte Ware Schäden aufweist, sind wir berechtigt, den gem. Ziffer 2 anteiligen Rückvergütungsbetrag nochmals um einen den jeweiligen Schäden entsprechenden Betrag zu kürzen.

VIII. GEWÄHRLEISTUNG - SOFERN ES SICH NICHT UM EINEN VERBRAUCHSGÜTERKAUF HANDELT, GILT:

- Beanstandungen wegen offensichtlicher Mängel sind, unverzüglich, spätestens jedoch 5 Werktage nach Erhalt der Ware schriftlich geltend zu machen, andernfalls gilt der Liefergegenstand als gebilligt. Geringfügige Farbtonveränderungen - z.B. bedingt durch Umwelteinflüsse - gelten nicht als Mängel. Dies gilt ebenso für geringfügige Oberflächenveränderungen (Farbe, Form) sowie sonstige geringfügige Erscheinungsmängel am Material, die die Funktion nicht beeinträchtigen. Verdeckte Mängel sind innerhalb gleicher Frist ab Entdeckung bei uns anzuzeigen.
- Bei frist- und ordnungsgemäß eingebrachten Reklamationen, deren Berechtigung von uns anerkannt wurde, steht uns das Wahlrecht zwischen Nacherfüllung und Neulieferung zu. Schlägt die Nacherfüllung fehl, kann der Kunde einen angemessenen Preisnachlass verlangen. Liegt der Lieferung ein Kaufvertrag zugrunde, bleibt das Recht des Kunden, vom Vertrag zurückzutreten, unberührt. Eine Übernahme der Aus- und Wiedereinbaukosten erfolgt nicht. § 439 Abs. 3 BGB wird hiermit ausgeschlossen.
- Wählt der Kunde nach fehlgeschlagener Nacherfüllung den Rücktritt vom Vertrag, steht ihm daneben kein Schadensersatzanspruch statt der Erfüllung wegen des Mangels zu. Wählt der Kunde nach gescheiterter Nacherfüllung Schadensersatz statt der Erfüllung, verbleibt die Ware beim Kunden, wenn ihm dies zumutbar ist. Der Schadensersatz beschränkt sich in diesem Fall auf die Differenz zwischen Kaufpreis und Wert der mangelhaften Sache. Weitergehende Ansprüche des Kunden, gleich aus welchem Rechtsgrund, sind ausgeschlossen. Erweist sich eine Reklamation als unberechtigt, so trägt der Kunde sämtliche Kosten in Zusammenhang mit der technischen Überprüfung.
- Bei Kaufverträgen beträgt die Haftung für Mängel grundsätzlich 1 Jahr ab Ablieferung der Ware, sofern der Kunde seiner Verpflichtung zur unverzüglichen Rüge erkennbarer Mängel nachgekommen ist. Wir behalten uns bei der Lieferung eine Abweichung bis zu 10 % der Bestellmenge vor. Für die konstruktiv richtige Gestaltung der vom Kunden mit unseren Produkten hergestellten Erzeugnissen, sowie für ihre praktische Eignung und Anwendbarkeit trägt allein dieser die Verantwortung, auch wenn er bei der Entwicklung von uns beraten wurde.
- Bei Werkleistungen an einem Bauwerk und bei einer Sache, die entsprechend ihrer üblichen Verwendungsweise für ein Bauwerk verwendet worden ist oder verwendet wird und dessen Mangelhaftigkeit verursacht hat, beträgt die Haftung für Mängel 2 Jahre.
- Bei maschinellen, pneumatischen und elektrotechnischen/elektronischen Anlagen oder Teilen davon, bei denen die Wartung Einfluss auf die Sicherheit und Funktionsfähigkeit hat, beträgt die Verjährungsfrist für Mängelansprüche abweichend von Abs. 1 ein Jahr, wenn der Auftraggeber sich dafür entschieden hat, dem Auftragnehmer die Wartung für die Dauer der Verjährungsfrist nicht zu übertragen. Für die konstruktiv richtige Gestaltung der vom Kunden mit unseren Produkten hergestellten Erzeugnissen sowie für ihre praktische Eignung und Anwendbarkeit trägt dieser allein die Verantwortung, auch wenn er bei der Entwicklung von uns beraten wurde.
- Schadensersatzansprüche gegen uns wegen auf einfache Fahrlässigkeit zurückgehender Mängel sind ausgeschlossen.
- Garantien im Rechtssinne erhält der Kunde durch uns nicht. Für alle Geräte, die wir von Dritten beziehen, gilt die Werkgarantie des Herstellers. Die Gewährleistung für diese Teile wird auf Anfrage von uns zur Verfügung gestellt.
- Als Beschaffenheit der Ware gilt grundsätzlich nur die Produktbeschreibung für diese in unseren Technischen Datenblättern. Öffentliche Äußerungen, Anpreisungen oder Werbung stellen daneben keine vertragsgemäße Beschaffenheitsangabe der Ware dar.
- Die unsachgemäße Wartung oder Reinigung unserer Produkte kann zum Erlöschen von Gewährleistungsansprüchen führen. Wir empfehlen deshalb dringend, unter der Internet-Adresse www.lamilux.de/tb/pflege.htm unsere Pflege- und Wartungshinweise zur Kenntnis zu nehmen.
- Nicht bestimmungsgemäße Belastungen von Tageslichtelementen durch Emissionen von z.B. Fertigungsanlagen und oder -verfahren können erhöhten Verschleiß, Funktionsstörungen und Beschädigungen hervorrufen und begründen keine Gewährleistungsansprüche.

IX. HAFTUNGSFREISTELLUNG

Unsere anwendungstechnische Beratung in Wort, Schrift und durch Versuche erfolgt nach bestem Wissen, gilt jedoch nur als unverbindlicher Hinweis, auch in Bezug auf etwaige Schutzrechte Dritter, und befreit den Kunden nicht vor der eigenen Prüfung der von uns gelieferten Produkte auf ihre Eignung für die beabsichtigten Verfahren und Zwecke. Anwendung, Verwendung und Verarbeitung der Produkte erfolgen außerhalb der Kontrollmöglichkeiten und liegen im Verantwortungsbereich des Kunden. Sollte dennoch eine Haftung in Frage kommen, so ist diese für alle Schäden auf den Wert der von uns gelieferten und vom Kunden eingesetzten Waren begrenzt. Selbstverständlich gewährleisten wir die einwandfreie Qualität unserer Produkte; Dies bezieht sich nicht auf Versuchsprodukte.

X. EIGENTUMSVORBEHALT

- Wir behalten uns das Eigentum an dem Liefergegenstand bis zum Eingang aller Zahlungen aus dem Auftrag vor. Leistet der Kunde Abschlagszahlungen nach § 632a BGB geht das Eigentum an den bezahlten Teilen auf ihn über. In allen anderen Fällen geht das Eigentum erst dann auf den Kunden über, wenn er die gesamten Verbindlichkeiten aus allen von uns vorgenommenen Leistungen und Lieferungen getilgt hat. Wird der Liefergegenstand durch den Kunden zu einer neuen Sache verarbeitet, so erfolgt die Verarbeitung für uns. Ein Eigentumserwerb des Kunden nach § 950 BGB ist ausgeschlossen. Bei Verarbeitung mit anderen nicht dem Kunden gehörenden Waren erwerben wir Miteigentum an der neuen Sache nach dem Verhältnis des Wertes der von uns gelieferten und der anderen Waren zur Zeit der Verarbeitung (§§ 947, 948 BGB).
- Der Kunde darf die von uns gelieferten Waren und die aus ihrer Verarbeitung entstehenden neuen Gegenstände nur im ordnungsgemäßen Geschäftsbetrieb weiterveräußern. Andere Verfügungen, insbesondere die Verpfändung und Sicherungsübereignung dieser Gegenstände sind dem Kunden ohne unsere Zustimmung nicht gestattet.
- Der Kunde tritt sämtliche ihm aus der Weiterveräußerung, Verarbeitung bzw. Einbau der Vorbestellware zustehenden Forderungen gegen Dritte schon jetzt an uns ab. Die abgetretenen Forderungen dienen unserer Sicherung nur in Höhe des Wertes des Liefergegenstandes. Wird der Liefergegenstand vom Kunden als wesentlicher Bestandteil in das Grundstück eines Dritten eingebaut, so tritt der Kunde schon jetzt den ihm gegen den Dritten erwachsenden Vergütungsanspruch in der Höhe an uns ab, der dem Wert des Liefergegenstandes entspricht. Steht der Liefergegenstand im Miteigentum des Kunden so erstreckt sich die Abtretung auf den Betrag, der dem Anteilswert unseres Miteigentums entspricht. Die Abtretung umfasst auch Ansprüche des Kunden gegen seinen Kreditversicherer für den Fall, dass der Abnehmer des Kunden seinerseits zahlungsunfähig wird. Wir nehmen die Abtretung hiermit an. Steht dem Kunden ein Anspruch auf Bestellung einer Sicherungshypothek zu, so geht dieser Anspruch in der bezeichneten Höhe auf uns über.

XI. GEHEIMHALTUNG

- Sämtliche, dem Besteller übergebenen Unterlagen, Werkzeuge, Fertigungsmittel, Produkte, Teile, usw. dürfen nicht an Dritte weitergegeben werden und sind auch nach Beendigung des jeweiligen Geschäftes streng vertraulich zu behandeln und auf Verlangen an uns herauszugeben.
- Der Besteller ist verpflichtet, alle nicht offenkundigen kaufmännischen und technischen Einzelheiten, die ihm im Rahmen der Geschäftsbeziehung bekannt werden, vertraulich zu behandeln und nicht an Dritte weiterzugeben. Die weiteren Kunden des Bestellers sind entsprechend zu verpflichten.
- Der Besteller verpflichtet sich, alle mit dem vertraulich zu behandelnden Daten in Kontakt kommenden Mitarbeiter und andere Personen ihrerseits vertraglich zur Geheimhaltung zu verpflichten und diese Verpflichtung auf Anforderung nachzuweisen.

XII. ERFÜLLUNGORT - GERICHTSSTAND - RECHTSWAHL

- Erfüllungsort ist Rehau.
- Ist der Kunde Kaufmann, so ist der Gerichtsstand Hof/ Saale oder nach unserer Wahl der allgemeine Gerichtsstand des Kunden.
- Hat der Kunde seinen Wohn- oder Geschäftssitz im Ausland, so gelten auch in diesem Falle deutsches Recht und deutscher Gerichtsstand (Hof/ Saale). Das UN-Recht ist ausgeschlossen.

Stand: 08/2024

LAMILUX TAGESLICHTSYSTEME

LICHTKUPPEL F100 W

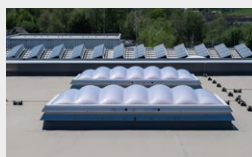

FLACHDACH FENSTER F100



FLACHDACH FENSTER FE

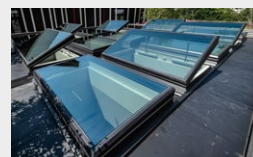

GLASARCHITEKTUR



MODULARES GLASDACH MS78

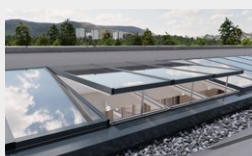

FLACHDACH AUSSTIEG

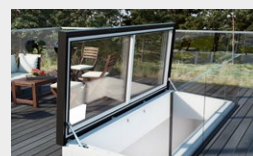

LICHTBAND



SANIERUNG

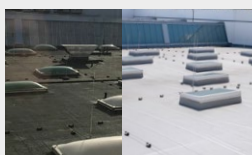

RAUCH- & WÄRMEABZUG

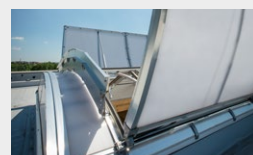

OBJEKENTRAUCHUNG



RODA LICHT- & LUFTECHNIK



QR-Code scannen
und mehr über
LAMILUX Tages-
lichtsysteme
erfahren!

Die in diesem Prospekt aufgeführten technischen Daten entsprechen dem aktuellen Stand bei Drucklegung und können sich ändern. Unsere technischen Angaben beziehen sich auf Berechnungen, Lieferantangaben oder wurden im Rahmen einer Prüfung von einem unabhängigen Prüfinstitut nach den jeweils gültigen Normen ermittelt. Die Berechnung der Wärmedurchgangskoeffizienten für unsere Kunststoffverglasungen erfolgte nach der „Methode der finiten Elemente“ mit Referenzwerten nach DIN EN 673 für Isoliergläser. Dabei wurde – der Praxis und den spezifischen Kunststoff-Merkmalen Rechnung tragend – die Temperaturdifferenz 15 K zwischen den Materialaußenflächen definiert. Die Funktionswerte beziehen sich nur auf Prüfstücke in den für die Prüfung vorgesehenen Abmessungen. Eine weitergehende Garantie für technische Werte wird nicht übernommen. Dies gilt insbesondere für veränderte Einbausituationen oder wenn Nachmessungen am Bau erfolgen.



LAMILUX Heinrich Strunz GmbH

Zehstraße 2 · Postfach 1540 · 95111 Rehau · Tel.: +49 (0) 92 83 / 5 95-0 · Fax +49 (0) 92 83 / 5 95-29 0
E-Mail: information@lamilux.de · tageslicht.lamilux.de

